



Übergangsstück
- Lötanschluss, R-Gewinde

Ausstattung

Mehrkant

Modell 94243G

Artikel 100 025

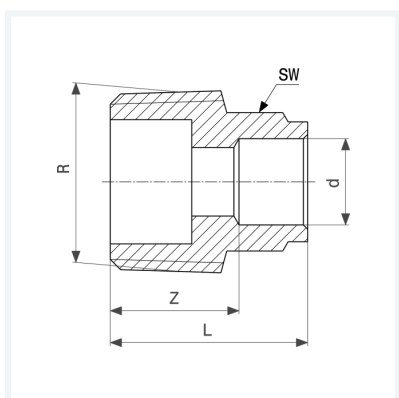

Eigenschaften

Rohraußendurchmesser	d	15
Außengewinde kegelig	R	½
Z-Maß	Z	15 mm
Länge	L	26 mm
Schlüsselweite	SW	18 mm
Gewicht	23,6 g	
Volumen	24,9 cm ³	
Werkstoff	Rotguss	