

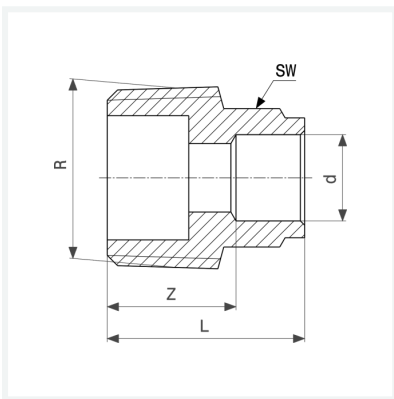

**Übergangsstück**  
- Lötanschluss, R-Gewinde  
**Ausstattung**  
Mehrkant  
**Modell 94243G**  
  
**Artikel 100 650**



## Eigenschaften

Rohraußendurchmesser	d	18
Außengewinde kegelig	R	½
Z-Maß	Z	15 mm
Länge	L	28 mm
Schlüsselweite	SW	21 mm
Gewicht	27,8 g	
Volumen	49,728 cm <sup>3</sup>	
Werkstoff	Rotguss	