

# SEITENROLLO

## BEDIENUNGSANLEITUNG

PASSEND ZU PAVILLON DAPHNE UND MALINA

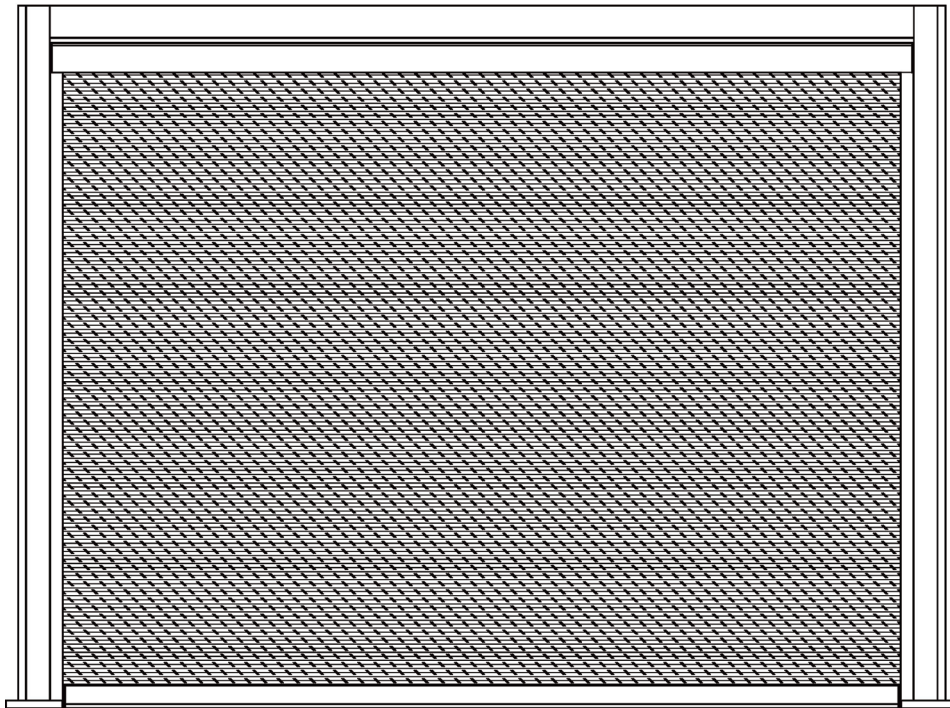

**WICHTIG:**

Bitte lesen Sie diese Anleitung vollständig durch, bevor Sie Ihr Verdunkelungsrollo montieren!

REWE - Zentral GmbH  
D-50603 Köln

[info-produkt@rewe-group.com](mailto:info-produkt@rewe-group.com)

NAN:9508134 FAN:10495822

# VIELEN DANK, DASS SIE SICH FÜR DAS VERDUNKELUNGSROLLO FÜR UNSERE KLIMAFREUNDLICHE PERGOLA ENTSCHIEDEN HABEN!

In dieser Anleitung finden Sie klare und detaillierte Anweisungen für die sichere und korrekte Montage und Wartung Ihres Verdunkelungsrollos.

## **WICHTIG**

Zur Gewährleistung der persönlichen Sicherheit ist es wichtig, dass diese Anweisungen befolgt werden. Bitte bewahren Sie diese Anleitung an einem sicheren Ort auf.

Dieses Verdunkelungsrollo kann von Kindern ab 8 Jahren und Personen mit eingeschränkten körperlichen, sensorischen oder geistigen Fähigkeiten oder mangelnder Erfahrung und Kenntnis verwendet werden. Diese müssen jedoch beaufsichtigt oder in die sichere Verwendung des Verdunkelungsrollos eingewiesen werden und die damit verbundenen Gefahren verstehen. Kinder dürfen nicht mit dem Verdunkelungsrollo spielen. Die Reinigung und Wartung darf nicht von unbeaufsichtigten Kindern durchgeführt werden.

## **Bestimmungsgemäßer Gebrauch**

Dieses Verdunkelungsrollo ist für die Verwendung im Freien in Wohngebieten und zum Schutz der Benutzer vor direkter Sonneneinstrahlung, Blendung und Hitze bestimmt.

Die Verwendung oder Modifikation des Verdunkelungsrollos, die nicht in dieser Bedienungsanleitung beschrieben ist, gilt als unsachgemäße Verwendung, welche Gefahren für Benutzer und Eigentum darstellen kann und zum Erlöschen der Gewährleistung führt.

# INHALTSVERZEICHNIS

- Vor der Montage Ihres Verdunkelungsrollos	3
- Wichtige Sicherheitshinweise	5
- Teileliste	7
- Aufbau	8
- Bedienung des Rollos	16
- Allgemeine, Pflege und Wartung	17
- Demontage und Entsorgung des Produkts	18

# VOR DER MONTAGE IHRES VERDUNKELUNGSROLLOS

**Bevor Sie beginnen, lesen Sie bitte alle Anweisungen sorgfältig durch und führen Sie die Schritte in der angegebenen Reihenfolge aus.**

**Stellen Sie sicher, dass Sie alle für die Montage Ihres Verdunklungsrollos erforderlichen Werkzeuge haben**

Um Ihr Verdunklungsrollo sicher und korrekt aufzubauen, stellen Sie bitte sicher, dass Sie die folgenden Werkzeuge und Zubehörteile haben, wovon nicht alle im Lieferumfang enthalten sind.



Schutzhelm



Schutzhandschuhe



Teppichmesser



Maßband



Wasserwaage



Kreuzschlitzschraubendreher

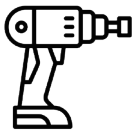

Akkuschrauber



Sechskantschlüssel/  
Schraubenschlüsselsatz



Schlagbohrer



Hammer



2-Stufen-Trittleiter



Schere

### Prüfen Sie, dass keine Teile fehlen

Bevor Sie mit der Montage Ihres Verdunklungsrollos beginnen, vergewissern Sie sich bitte, dass Sie alle für den Zusammenbau erforderlichen Teile haben. Bitte überprüfen Sie auch, ob die Anzahl der Teile mit dem von Ihnen gekauften Modell übereinstimmt.

Sollten Teile fehlen, wenden Sie sich bitte an den Kundendienst, bevor Sie mit der Installation beginnen.

### Bereiten Sie alle Teile vor, welche Sie für den Zusammenbau benötigen

Im Abschnitt **Installation** des Handbuchs sind für jeden Vorgang die erforderlichen Teilebezeichnungen und Mengen angegeben, welche zur Ausführung des jeweiligen Schritts benötigt werden. Wir empfehlen Ihnen, die Teile für jeden Installationsschritt vorzubereiten. Das spart Zeit und Mühe bei der Montage. Legen Sie die Teile nach Möglichkeit auf einen Karton oder andere weiche Unterlage, um Kratzer auf lackierten Oberflächen zu vermeiden.

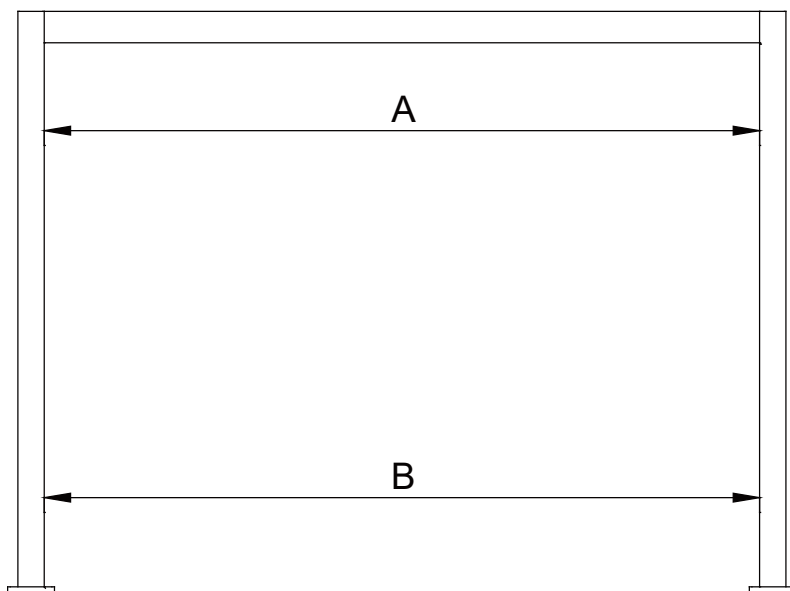

Bitte bewahren Sie die Bedienungsanleitung für zukünftigen Gebrauch auf.

Wichtig: Bitte vergewissern Sie sich, dass Ihre Pergola waagrecht steht, bevor Sie das Verdunklungsrollo montieren.





Stellen Sie sicher, dass **A** und **B** den gleichen Abstand zueinander haben, damit die Pfosten parallel sind.

Größe (mm)	A	B
3M	2722	2722



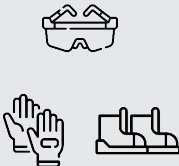
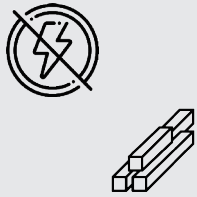
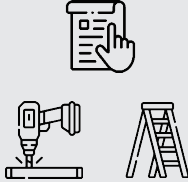

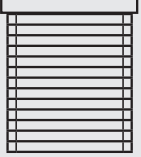

# WICHTIG SICHERHEITSHINWEISE

Für die Sicherheit aller Personen, welche das Verdunkelungsrollo installieren und benutzen, ist es wichtig, die folgenden Sicherheitsrichtlinien zu befolgen.

<p>Die Pergola muss auf einem flachen, ebenen Boden aufgestellt und befestigt werden.</p>	<p>Tragen Sie bei der Arbeit immer geeignete Sicherheitsschuhe, Handschuhe und Augenschutz.</p>	<p>Arbeiten Sie weit entfernt von Stromleitungen, insbesondere im Umgang mit Metallteilen.</p>	<p>Befolgen Sie bei der Verwendung von Elektrowerkzeugen oder Leitern stets die Sicherheitshinweise des Herstellers.</p>
			
<p>Arbeiten in der Höhe können gefährlich sein. Tragen Sie immer Schutzkleidung, um Verletzungen im Falle eines Sturzes zu vermeiden.</p>	<p>Verwenden Sie nur Leitern und Gerüste mit ausreichender Tragfähigkeit.</p>	<p>Verwenden Sie nur Ersatzteile, welche vom Hersteller zugelassen sind.</p>	<p>Die Installation von nicht genehmigtem Zubehör kann den Betriebsmechanismus beschädigen und führt zum Erlöschen der Produktgarantie.</p>
		 <p>✓ Zugelassen</p>	















<p>Nach längerem Gebrauch sollten Sie überprüfen, ob alle Schraubverbindungen noch fest angezogen sind.</p>	<p>Bitte recyceln Sie Verpackungen nach Möglichkeit.</p>	<p>Bauen Sie das Produkt nicht in müdem oder alkoholisiertem Zustand zusammen.</p>	<p>Entsorgen Sie alle Plastiktüten sicher. Bewahren Sie diese außerhalb der Reichweite von Kindern auf.</p>
			

<p>Halten Sie Kinder und Haustiere vom Montagebereich fern, bis die Arbeiten abgeschlossen sind.</p>	<p>Das Verdunkelungsrollo nicht bei Wind oder Regen montieren.</p>	<p>Berühren Sie keine beweglichen Teile während des Betriebs.</p>	<p>Designänderungen der Gerätekonfiguration dürfen nicht ohne Rücksprache mit dem Hersteller oder einem autorisierten Vertreter vorgenommen werden.</p>
			

# TEILELISTE

Bitte überprüfen Sie sorgfältig, ob die Art und Menge der Teile mit dem von Ihnen erworbenen Modell übereinstimmen.

Verwenden Sie für die Montage des Verdunklungsrollos keinen Schlagschrauber. Verwenden Sie einen handelsüblichen Akkuschauber ohne Schlagbohrfunktion. Alle Löcher sind bereits für die Montage vorgebohrt oder vorhanden.

	REFERENZ	Name des Teils	Menge
<b>A</b>		Rollo-Einheit	1 St.
<b>B</b>	 	Seitenschieneneinheit B	1 St.
B1/B2/B3 von B lösen	<b>B1</b> 	Seitenschiene B	1 St.
	<b>B2</b> 	Führungsschiene B	1 St.
	<b>B3</b> 	Blende B	1 St.
<b>C</b>	 	Seitenschieneneinheit C	1 St.
C1/C2/C3 von C lösen	<b>C1</b> 	Seitenschiene C	1 St.
	<b>C2</b> 	Führungsschiene C	1 St.
	<b>C3</b> 	Blende C	1 St.
<b>D</b>		M 4,2*25	6 St.
<b>E</b>		M 3,5*12	8 St.
<b>F</b>		Mutter	8 St.

# INSTALLATION



2 PERSONEN ERFORDERLICH

## 1. Prüfungen vor der Installation

### 1A

Bitte vergewissern Sie sich, dass Ihre Pergola waagrecht steht, bevor Sie das Verdunklungsrollo montieren.

Stellen Sie sicher, dass **A** und **B** den gleichen Abstand zueinander haben, damit die Pfosten parallel sind.

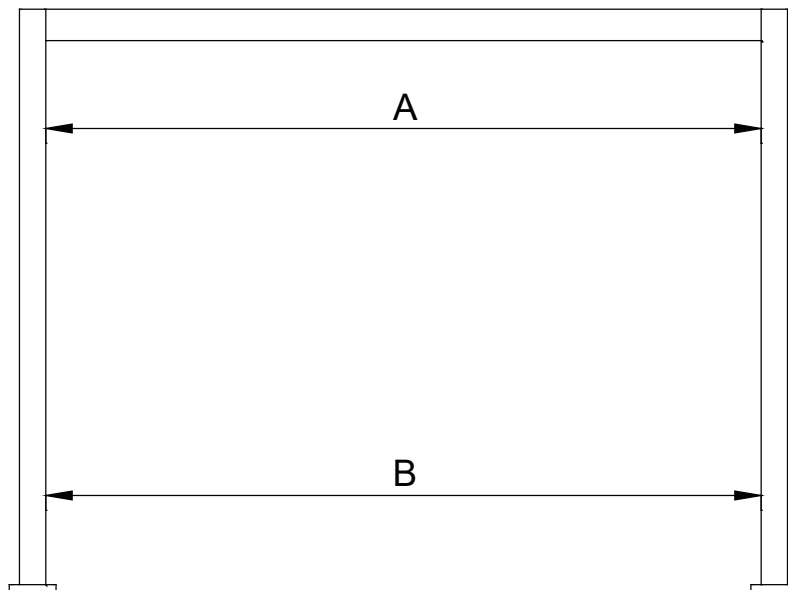

Größe (mm)	A	B
3M	2722	2722



# 1B

Bereiten Sie die Seitenschieneneinheiten  
**B** & **C** vor

Jede Seitenschieneneinheit besteht aus  
drei Teilen: Seitenschiene,  
Führungsschiene und Blende.

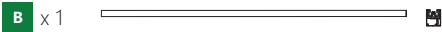
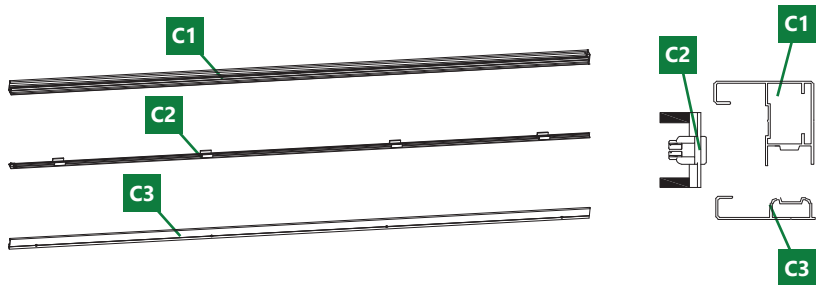
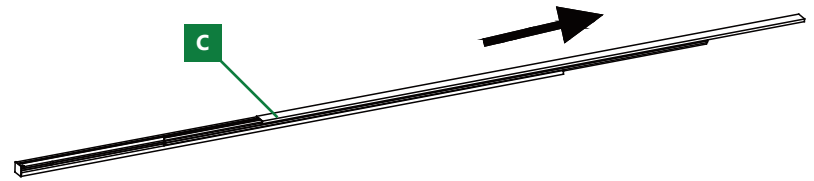
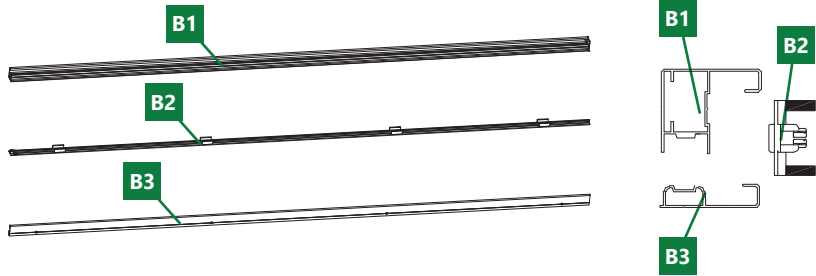
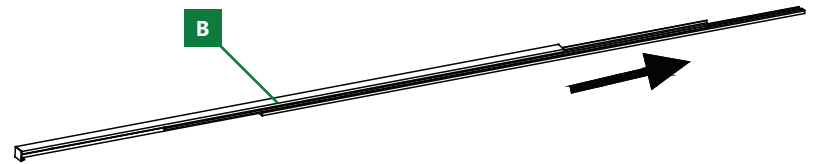

## 2. Befestigen Sie die Seitenschienen **B** **B1** & **C** **C1** an der Rollo-Einheit **A**

### 2A

Legen Sie bei diesem Schritt die Führungsschienen **B2** & **C2** und die Blenden **B3** & **C3** beiseite. Sie werden erst später benötigt.

Stecken Sie die Seitenschieneneinheiten **B** & **C** und die Seitenschienen **B1** & **C1** in die Enden der Rollo-Einheit **A**.

Achten Sie darauf, die Seitenschienen nicht mit übermäßiger Kraft in die Rollo-Einheit einzustecken.

Ziehen Sie den Bildschirm zuerst mehr als 100 mm heraus, bevor **B1** und **C1** in beide Enden der herunterziehbaren Bildschirmereinheit **A** eingesetzt werden. Fahren Sie dann mit dem Einsetzen fort.

**A** x 1



**B1** x 1



**C1** x 1



10

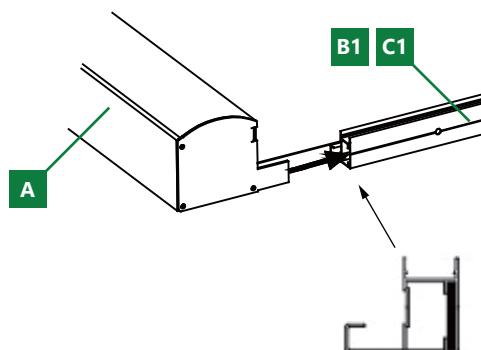
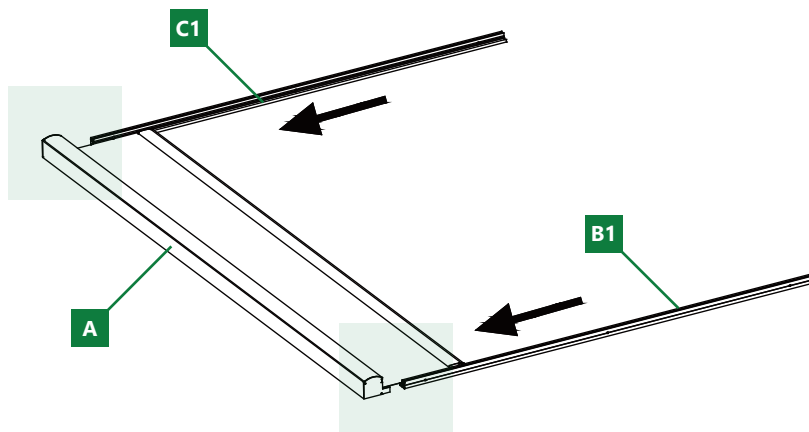

# 3. Montieren Sie die Seitenschienen

## 3A

Es werden zwei Personen (eine pro Pfosten) benötigt, um die Konstruktion aufrecht zu platzieren.

Sobald die Konstruktion aufrecht und auf dem Boden steht, bringen Sie die Rollo-Einheit **A** oben in ihre endgültige Position.

Stellen Sie sicher, dass die äußere Oberfläche der Rollleinwand mit der Außenfläche des Trägers abschließt.

Achten Sie auch darauf, dass die flache Seite des Rollo-Kastens nach außen gerichtet ist.

Stellen Sie sicher, dass die äußere Fläche der Rollleinwand mit der äußeren Fläche des Balkens ausgerichtet ist und die Seitenstangen perfekt senkrecht zur Rollleinwand stehen und vollständig am Balken befestigt sind. Verwenden

Sie einen Akku-Schraubendreher, um die Schrauben durch die vorgebohrten Löcher im oberen Teil der Seitenstangen zu befestigen. Erst nachdem der obere Teil der Seitenstangen genau positioniert und die Schrauben fixiert sind, sollten Sie die Schrauben in den vorgebohrten Löchern im mittleren und unteren Teil fixieren. Damit ist die Gesamtfixierung der Seitenstangen abgeschlossen.



**D** x 2

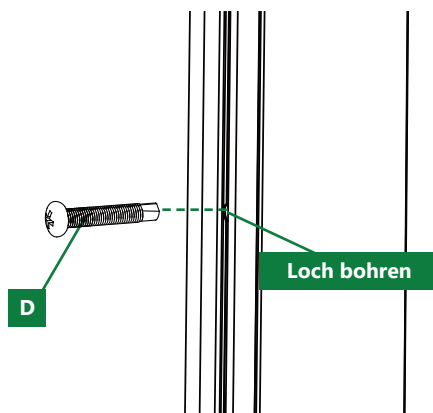
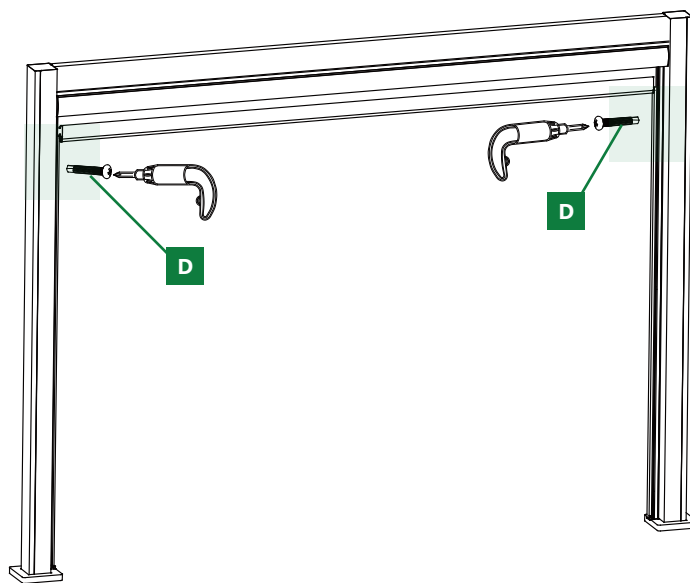

X2

# 4. Schrauben **D** an den Eckpfeilern befestigen

4A

Bohren Sie mit einem Akkubohrer kleine Löcher in die Säulen Ihrer Pergola und achten Sie darauf, dass diese mit den vorgebohrten Öffnung der Seitenschieneneinheit ausgerichtet sind.

Die anderen vorgebohrten Löcher befinden sich in der Mitte und an der Unterseite der Seitenschieneneinheiten (siehe Abbildung).

Befestigen Sie die Seitenschieneneinheiten mit **D** Schrauben an den Pergolapfeilern.

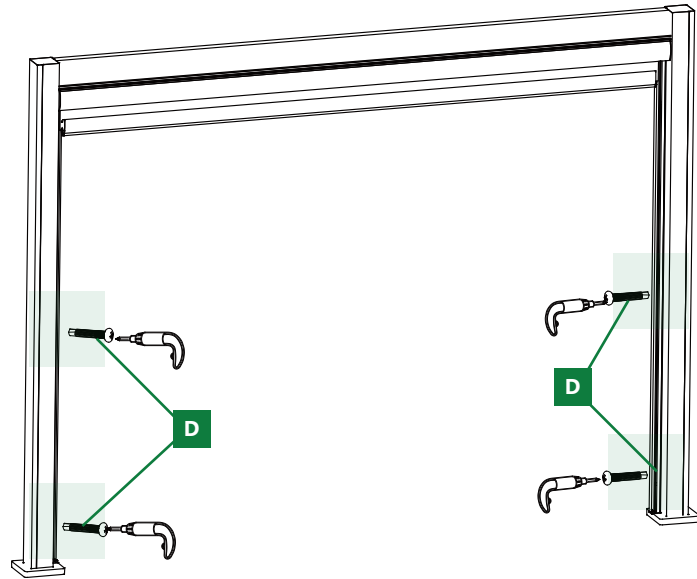

X4

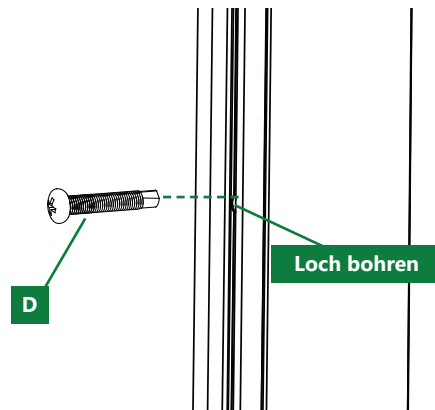

**D** x 4



# 5. Befestigen Sie die Führungsschienen **B2** & **C2** am Verdunkelungsrollo

## 5A

Fädeln Sie die Führungsschienen **B2** & **C2** in das Ende des Rollos ein (siehe Abbildung).

**B2** x 1



**C2** x 1

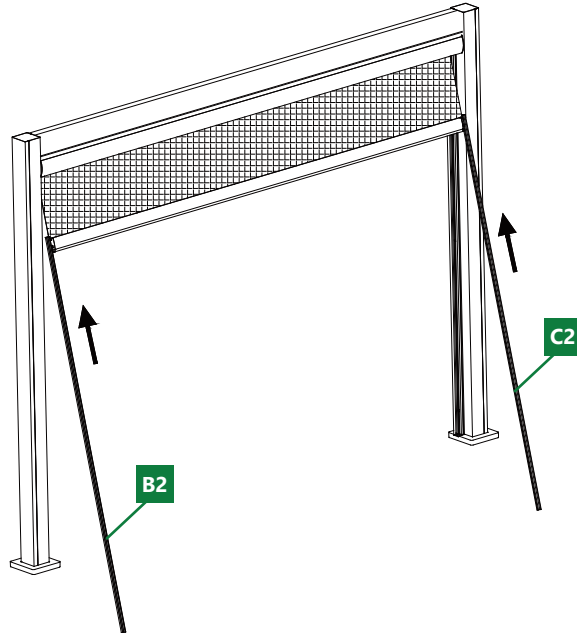

## 5B

Platzieren Sie die Führungsschienen **B2** & **C2** an den dafür vorgesehenen Stellen in der Seitenschieneneinheit **B**

**B2** **C2**

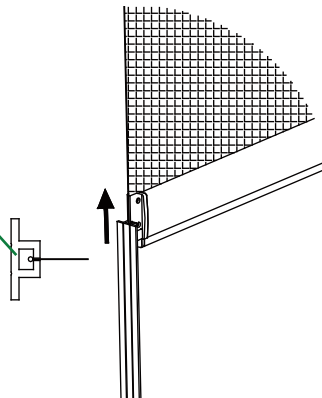

**B1**

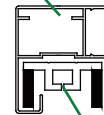

**B2** **C2**

# 6. Befestigen Sie Blende B3 & C3 an der Seitenschieneneneinheit B

## 6A

Setzen Sie Blende B3 & C3 über den offenen Teil der Seitenschieneneneinheit B

Die Enden der Abdeckplatten B3 und C3 an den quadratischen Einsätzen der Fußplattenabdeckungen ausrichten und anschließend die Abdeckplatten B3 und C3 auf die quadratischen Einsätze aufsetzen.

B3 x 1



C3 x 1

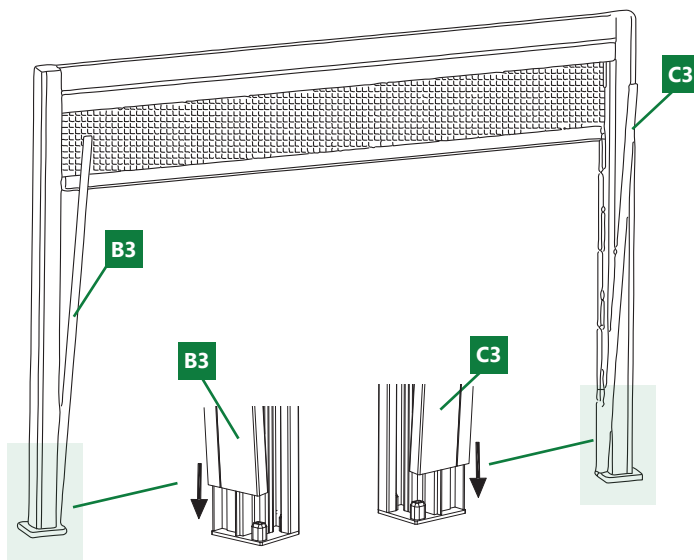

## 6B

Richten Sie die Bohrlöcher aus und benutzen Sie einen Akkubohrer, um die E Schrauben und F Muttern zu befestigen.

Hinweis: Bitte setzen Sie den schwarzen, quaderförmigen Schwamm in die Seitenstange ein.



F x 8



E x 8

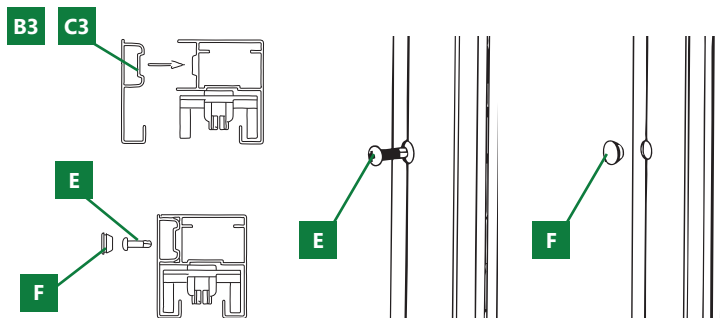

X8

## 7. Abschluss der Installation

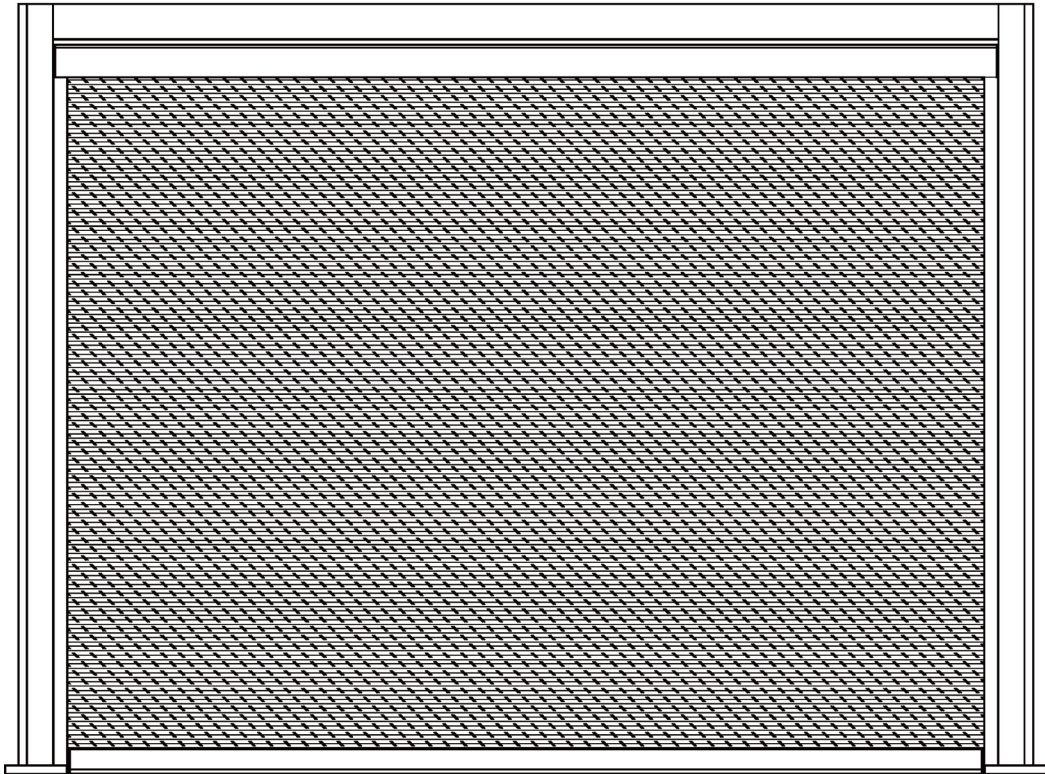

# BEDIENUNG DES ROLLOS

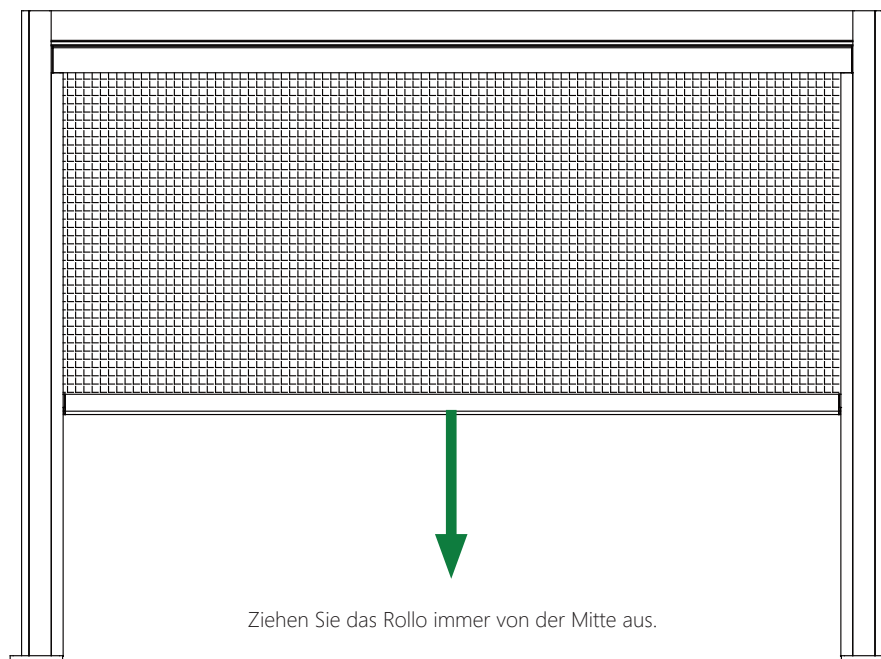

## **Wichtig:**

Bitte ziehen Sie das Rollo zunächst nicht ganz nach unten. Öffnen und schließen Sie das Rollo 3-4 Mal, damit es sich in den Schienen ausrichten kann.

## **Tipps zur Wartung:**

Wir empfehlen, regelmäßig ein PTFE-Schmiermittel in die Seitenschienen zu sprühen, um einen freien Lauf des Verdunkelungsrollos zu gewährleisten.

Bei extremen Witterungsbedingungen empfehlen wir, das Verdunkelungsrollo vollständig hochzuziehen.

# ALLGEMEINE PFLEGE & WARTUNG

<p>Die Pergola mit Wasser und Spülmittel sowie einem weichen, sauberen Tuch zum Reinigen des Rollos.</p>	<p>An der Luft trocknen lassen oder mit einem weichen, sauberen Tuch abwischen.</p>	<p>Kein Sprüschmiermittel auf Petroleumbasis verwenden.</p>	<p>Wir empfehlen, regelmäßig ein PTFE-Schmiermittel in die Seitenschienen zu sprühen, um einen freien Lauf des Verdunkelungsrollos zu gewährleisten.</p>	<p>Bei extremen Witterungsbedingungen empfehlen wir, das Verdunkelungsrollo vollständig hochzuziehen.</p>
		 <p>Auf Silikonbasis</p>		

## REGELMÄSSIGE INSPEKTION

- Prüfen Sie, ob die Rollo-Einheit der Pergola fest an den Eckpfeilern befestigt ist und keine Schrauben locker sind.
- Kontrollieren Sie, ob die Führungsschienen ausreichend geschmiert sind.

# DEMONTAGE UND ENTSORGUNG DES PRODUKTS

**Eine unsachgemäße Demontage des Verdunkelungsrollos kann zu schweren Verletzungen und Produktschäden führen.**

**Die Demontage sollte von qualifiziertem Personal durchgeführt werden, das angemessen im Bereich Arbeitssicherheit und Gesundheitsschutz geschult ist und über Kenntnisse im Bereich Recycling verfügt.**

**Sicherheitshinweis: Das Rollo darf bei starkem Wind nicht heruntergezogen sein!**

Falls das Verdunkelungsrollo der Pergola unbrauchbar geworden ist, ist es notwendig, es zu demontieren und die einzelnen Materialien und Komponenten gemäß den örtlichen Vorschriften Ihres Landes zu entsorgen.

