







# MMF1700-1

# meister

<b>D</b> - Mauernutrfräse .....	6	<b>NL</b> - Muursleuvenfrees .....	59
<b>CZ</b> - Drážkováč frézka do zdiva .....	20	<b>PL</b> - Frez do rowków w murze .....	73
<b>F</b> - Fraise à rainures murales .....	33	<b>TR</b> - Duvar yuva frezesi .....	87
<b>GB</b> - Wall slot cutter .....	47		

-  **ORIGINALBETRIEBSANLEITUNG**
-  **Překlad originálního návodu na obsluhu**
-  **Traduction du manuel d'utilisation original**
-  **Translation of the Original Instructions**
-  **Vertaling van de originele gebruiksaanwijzing**
-  **Tłumaczenie oryginalnej instrukcji obsługi**
-  **Orjinal işletme talimatının tercümesi**



Nr. 5459200



# Service

**Conmetall Meister GmbH**  
**Kundenservice**

Oberkamper Str. 39 · Warenannahme Tor 3  
42349 Wuppertal

Tel.: +49 (0) 202 / 24 75 04 30  
+49 (0) 202 / 24 75 04 31  
+49 (0) 202 / 24 75 04 32

Fax: +49 (0) 202 / 6 98 05 88

E-Mail: [meister-service@conmetallmeister.de](mailto:meister-service@conmetallmeister.de)

Diese Betriebsanleitung kann im PDF-Format von unserer Internetseite  
[www.meister-werkzeuge.de](http://www.meister-werkzeuge.de) heruntergeladen werden.



Abb. 1

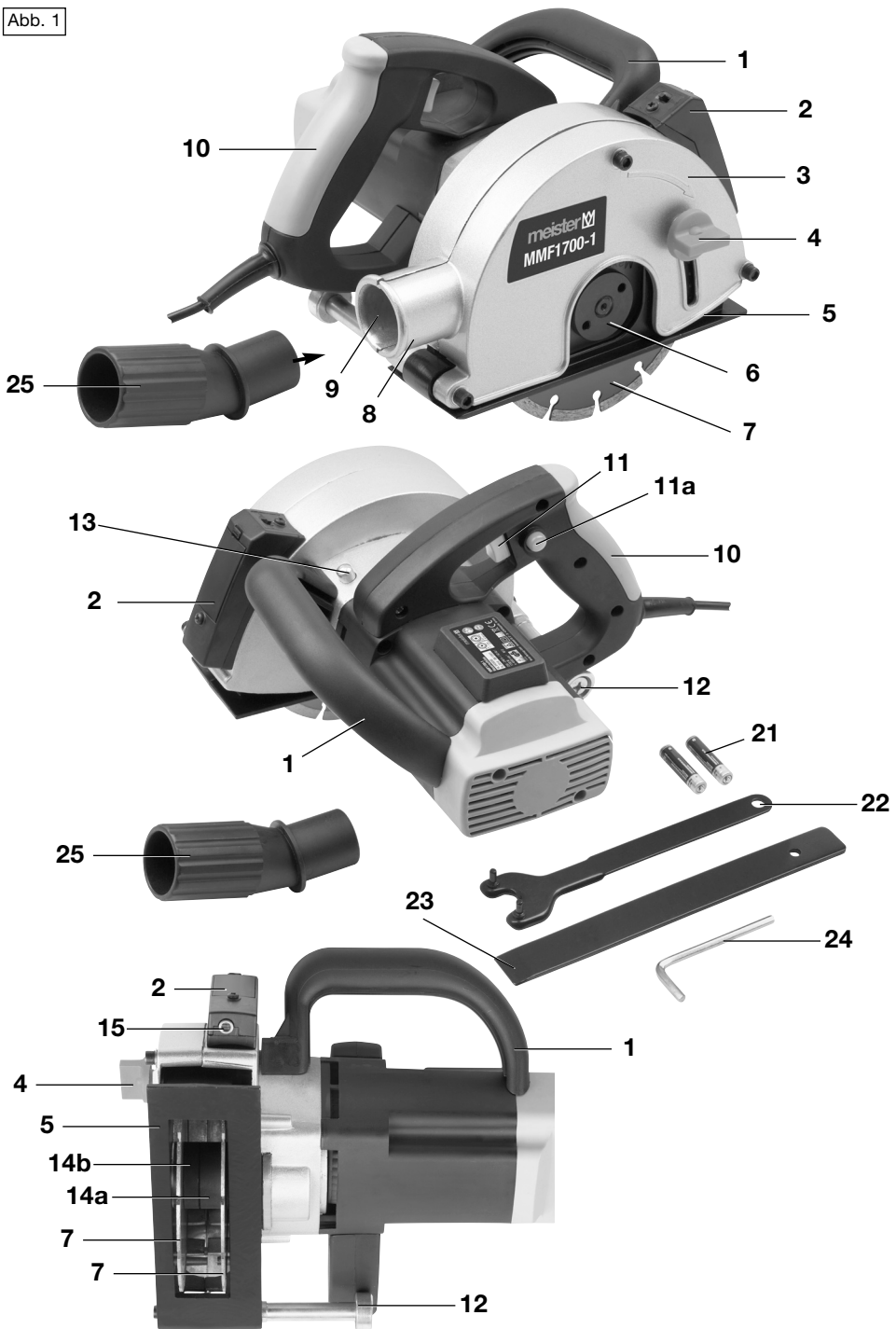

**3**

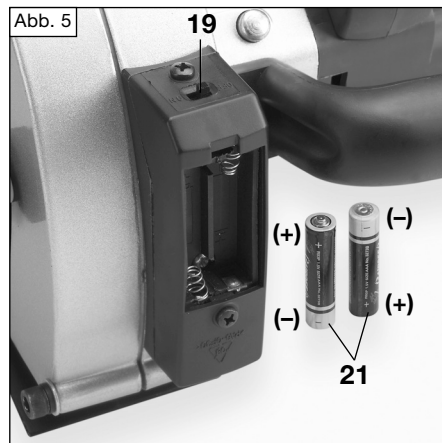
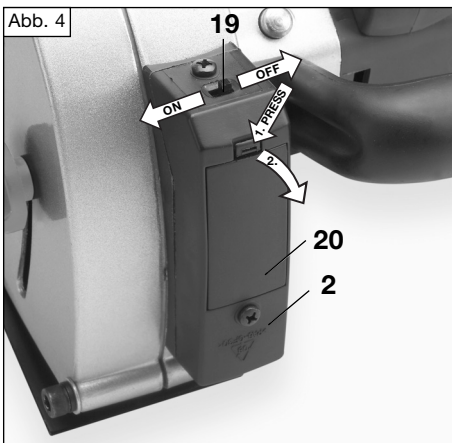
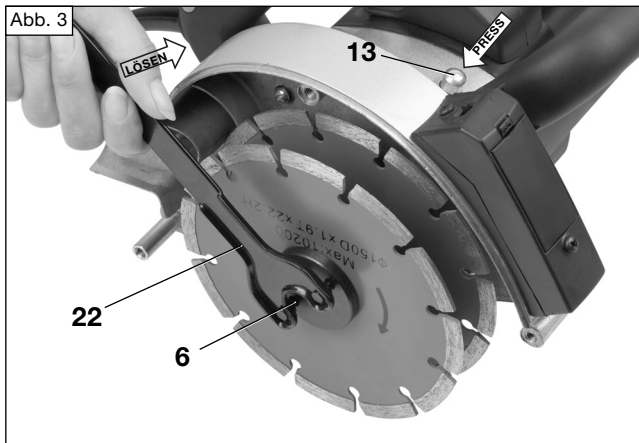
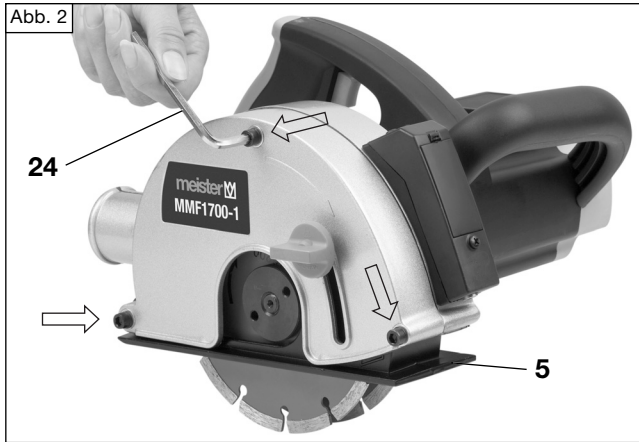

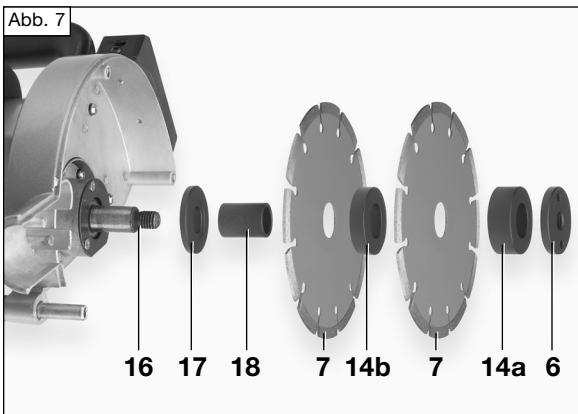
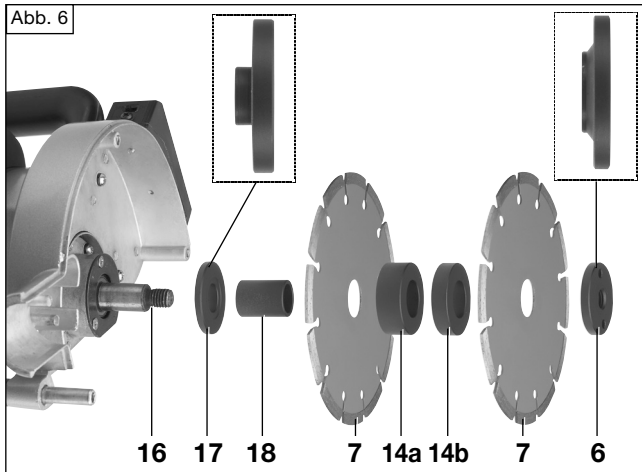

**D****Betriebsanleitung & Sicherheitshinweise**

**WARNUNG!** Zur Verringerung eines Verletzungsrisikos Betriebsanleitung bitte vor der ersten Inbetriebnahme sorgfältig lesen und zusammen mit der Maschine aufbewahren! Bei Weitergabe des Gerätes an andere Nutzer muss diese Betriebsanleitung ebenfalls weitergegeben werden.

**Inhalt**

	Seite		Seite
<b>1 – Lieferumfang</b>	<b>6</b>	<b>6 – Gerätespezifische Sicherheitshinweise</b>	<b>14</b>
<b>2 – Technische Informationen</b>	<b>6</b>	<b>7 – Montage und Einstellarbeiten</b>	<b>15</b>
<b>3 – Bauteile</b>	<b>7</b>	<b>8 – Betrieb</b>	<b>17</b>
<b>4 – Bestimmungsgemäße Verwendung</b>	<b>8</b>	<b>9 – Arbeitsweise</b>	<b>17</b>
<b>5 – Allgemeine Sicherheitshinweise</b>	<b>9</b>	<b>10 – Wartung und Umweltschutz</b>	<b>18</b>
		<b>11 – Service-Hinweise</b>	<b>18</b>

**1 – Lieferumfang**

- Mauernutrfräse
- 2 Diamanttrennscheiben
- Adapter zur externen Staubabsaugung
- 1 Flachmeißel
- Sechskantschlüssel 5 mm
- Flanschschlüssel
- 2 Batterien 1,5 V · AAA
- Betriebsanleitung
- Garantieurkunde

**2 – Technische Informationen****Technische Daten**

Stromversorgung	230-240 V~/50 Hz
Nennaufnahme	1700 W
Leerlaufdrehzahl	n = 4000 min <sup>-1</sup>
Schutzklasse	II
Scheibenabmessungen	150x1,9x22,23 mm
Spindelgröße	M12
Schnitttiefe	0–40 mm
Schnittbreiten	14/19/29 mm

**6**

Kabellänge	300 cm
Gewicht	5,2 kg

**Laser-Markierhilfe**

Laserklasse	2
Wellenlänge	650 nm
Ausgangsleistung	< 1 mW
Batterie	2 x 1,5 V Micro/AAA

Technische Änderungen vorbehalten.



ist ein eingetragenes Warenzeichen der Conmetall Meister GmbH, Wuppertal/Germany

**Lärmemission/Vibration****Lärmemission**

Schalldruckpegel  $L_{pA}$ : 101,88 dB(A)  
Schalleistungspegel  $L_{WA}$ : 112,88 dB(A)

Messunsicherheit:

$K_{pA}$ : 3,0 dB(A)  
 $K_{WA}$ : 3,0 dB(A)

**Hand-/Armschwingungen:** $a_{hv}$ : 5,319 m/s<sup>2</sup>Messunsicherheit K = 1,5 m/s<sup>2</sup>**Geräusch-/Vibrationsinformation**

Messwerte ermittelt entsprechend  
EN 60745-1, EN 60745-2-22.

Der angegebene Schwingungsemissionswert wurde nach einem genormten Prüfverfahren gemessen und kann zum Vergleich eines Elektrowerkzeugs mit einem anderen verwendet werden.

Der angegebene Schwingungsemissionswert kann auch zu einer einleitenden Einschätzung der Beeinträchtigung verwendet werden.

**⚠ ACHTUNG! Der Schwingungsemissionswert kann sich während der Benutzung des Elektrowerkzeugs vom Angabewert unterscheiden, abhängig von der Art und Weise wie das Elektrowerkzeug verwendet wird.**

**Es müssen Sicherheitsmaßnahmen zum Schutz des Bedieners festgelegt werden. Hierbei erfolgt die Einschätzung der Beeinträchtigung unter Berücksichtigung der tatsächlichen Nutzungsbedingungen. (Dabei sind alle Anteile des Betriebszyklus zu berücksichtigen, d. h. auch Zeiten, in welchen das Elektrowerkzeug abgeschaltet ist und solche, in welchen es zwar eingeschaltet ist, aber ohne Belastung läuft.)**

**⚠ ACHTUNG! Eine gewisse Lärmbelastung durch dieses Gerät ist nicht vermeidbar. Verlegen Sie daher lärmintensive Arbeiten auf zugelassene und dafür bestimmte Zeiten. Halten Sie sich ggf. an Ruhezeiten und beschränken Sie die Arbeitsdauer auf das Notwendigste.**

**⚠ ACHTUNG! Die Einwirkung von Lärm kann zu Schädigungen des Gehörs führen. Daher nur mit einem geeigneten Gehörschutz arbeiten. In der Nähe befindliche Personen sollten daher ebenfalls einen geeigneten Gehörschutz tragen.**

**3 – Bauteile**

- 1 Zusatzhandgriff
- 2 Laser-Markierhilfe
- 3 Schutzhaube
- 4 Einstellschraube für Tiefenanschlag
- 5 Tiefenanschlag
- 6 Spannflansch
- 7 Trennscheibe
- 8 Absaugkanal
- 9 Staubsaugstutzen
- 10 Handgriff
- 11 Ein-/Ausschalter
- 11a Sicherheitsschalter
- 12 Führungsrolle
- 13 Spindelarretierung
- 14a Distanzscheibe 15,5 mm
- 14b Distanzscheibe 10 mm
- 15 Laser-Optik
- 16 Spindel
- 17 Spannflansch
- 18 Hülse
- 19 Laser-Ein-/Ausschalter
- 20 Batteriefachdeckel
- 21 2 x Batterien
- 22 Stirnlochschlüssel
- 23 Flachmeißel
- 24 Sechskantschlüssel
- 25 Adapter zur externen Staubabsaugung



## 4 – Bestimmungsgemäße Verwendung

Mit der Mauernutfräse werden Leitungs- und Kabelschlitze in Mauerwerk und Beton geschnitten. Dieses Gerät ist nur zum Einsatz im häuslichen Bereich bestimmt.

Dieses Gerät ist nicht dafür bestimmt, durch Personen (einschließlich Kinder) mit eingeschränkten physischen, sensorischen oder geistigen Fähigkeiten oder mangels Erfahrung und/oder mangels Wissen benutzt zu werden, es sei denn, sie werden durch eine für ihre Sicherheit zuständige Person beaufsichtigt oder erhalten von ihr Anweisungen, wie das Gerät zu benutzen ist. Kinder sollten beaufsichtigt werden, um sicherzustellen, dass sie nicht mit dem Gerät spielen.

Dieses Gerät ist nur zum Einsatz im häuslichen Bereich bestimmt.

### Fehlanwendung

Alle Fehlanwendungen mit dem Gerät die nicht im Kapitel „bestimmungsgemäße Verwendung“ genannt sind, gelten als Fehlanwendung.

Verwendungen, für die das Elektrowerkzeug nicht vorgesehen ist, können Gefährdungen und Verletzungen verursachen. Verwenden Sie kein Zubehör, das nicht speziell für dieses Elektrowerkzeug vorgesehen ist.

Es besteht Verletzungsgefahr. Für alle daraus entstandenen Sachschäden sowie Personenschäden, die auf Grund einer Fehlanwendung entstanden sind, haftet der Benutzer des Gerätes.

**8**

Bei Verwendung anderer bzw. nicht Original Bauteile an der Maschine

erlischt herstellerseitig die Garantieleistung.

### Restrisiken:

Die Betriebsanleitung zu diesem Elektrowerkzeug enthält ausführliche Hinweise zum sicheren Arbeiten mit Elektrowerkzeugen.

Dennoch birgt jedes Elektrowerkzeug gewisse Restrisiken, die auch durch die vorhandenen Schutzvorrichtungen nicht völlig auszuschließen sind. Bedienen Sie deshalb Elektrowerkzeuge immer mit der notwendigen Vorsicht.

### Restrisiken können zum Beispiel sein:

- Berühren von rotierenden Teilen oder Einsatzwerkzeugen.
- Verletzung durch umher fliegende Werkstücke oder Werkstückteile.
- Brandgefahr bei unzureichender Belüftung des Motors.
- Beeinträchtigung des Gehörs bei Arbeiten ohne Gehörschutz.

Ein sicheres Arbeiten hängt auch von der Vertrautheit des Bedienpersonals im Umgang mit dem jeweiligen Elektrowerkzeug ab!

Entsprechende Maschinenkenntnis sowie umsichtiges Verhalten beim Arbeiten helfen bestehende Restrisiken zu minimieren.

**⚠️ WARNUNG! Dieses Elektrowerkzeug erzeugt während des Betriebs ein elektromagnetisches Feld. Dieses Feld kann unter bestimmten Umständen aktive oder passive medizinische Implantate beeinträchtigen.** Um die Gefahr von







ernsthaften oder tödlichen Verletzungen zu verringern, empfehlen wir Personen mit medizinischen Implantaten ihren Arzt und den Hersteller vom medizinischen Implantat zu konsultieren, bevor das Elektrowerkzeug bedient wird.

## 5 – Allgemeine Sicherheitshinweise für den Umgang mit Elektrowerkzeugen



**WARNUNG! Lesen Sie alle Sicherheitshinweise und Anweisungen.** Versäumnisse bei der Einhaltung der Sicherheitshinweise und Anweisungen können elektrischen Schlag, Brand und/oder schwere Verletzungen verursachen.

**Bewahren Sie alle Sicherheitshinweise und Anweisungen für die Zukunft auf.**

Der in den Sicherheitshinweisen verwendete Begriff „Elektrowerkzeug“ bezieht sich auf netzbetriebene Elektrowerkzeuge (mit Netzkabel) und auf akkubetriebene Elektrowerkzeuge (ohne Netzkabel).

### 1 Arbeitsplatzsicherheit

- a **Halten Sie Ihren Arbeitsbereich sauber und gut beleuchtet.** Unordnung und unbeleuchtete Arbeitsbereiche können zu Unfällen führen.
- b **Arbeiten Sie mit dem Elektrowerkzeug nicht in explosionsgefährdeter Umgebung, in der sich brennbare Flüssigkeiten, Gase oder Staub befinden.** Elektrowerkzeuge erzeugen Funken, die den Staub oder die Dämpfe entzünden können.
- c **Halten Sie Kinder und andere Personen während der Benutzung des Elektrowerkzeugs fern.** Bei Ablen-

kung können Sie die Kontrolle über das Gerät verlieren.

### 2 Elektrische Sicherheit

- a **Der Anschlussstecker des Elektrowerkzeuges muss in die Steckdose passen. Der Stecker darf in keiner Weise verändert werden. Verwenden Sie keine Adapterstecker gemeinsam mit schutzgeerdeten Elektrowerkzeug.** Unveränderte Stecker und passende Steckdosen verringern das Risiko eines elektrischen Schlages.
- b **Vermeiden Sie Körperkontakt mit geerdeten Oberflächen, wie von Rohren, Heizungen, Herden und Kühlschränken.** Es besteht ein erhöhtes Risiko durch elektrischen Schlag, wenn Ihr Körper geerdet ist.
- c **Halten Sie das Gerät von Regen oder Nässe fern.** Das Eindringen von Wasser in ein Elektrogerät erhöht das Risiko eines elektrischen Schlages.
- d **Zweckentfremden Sie das Kabel nicht, um das Elektrowerkzeug zu tragen, aufzuhängen oder um den Netzstecker aus der Steckdose zu ziehen. Halten Sie das Kabel fern von Hitze, Öl, scharfen Kanten oder sich bewegenden Geräteteilen.** Beschädigte oder verwickelte Kabel erhöhen das Risiko eines elektrischen Schlages.
- e **Wenn Sie mit einem Elektrowerkzeug im Freien arbeiten, verwenden Sie nur Verlängerungskabel, die auch für den Außenbereich zugelassen sind.** Die Anwendung eines für den Außenbereich geeigneten Verlängerungskabels verringert das Risiko eines elektrischen Schlages.
- f **Wenn der Betrieb des Elektrowerkzeugs in feuchter Umgebung**





**nicht vermeidbar ist, verwenden Sie einen Fehlerstromschutzschalter.**

Der Einsatz eines Fehlerstromschutzschalters vermindert das Risiko eines elektrischen Schlages.

### 3 Sicherheit von Personen

- a **Seien Sie aufmerksam, achten Sie darauf, was Sie tun, und gehen Sie mit Vernunft an die Arbeit mit einem Elektrowerkzeug. Benutzen Sie kein Elektrowerkzeug, wenn Sie müde sind oder unter dem Einfluss von Drogen, Alkohol oder Medikamenten stehen.** Ein Moment der Unachtsamkeit beim Gebrauch des Elektrowerkzeugs kann zu ernsthaften Verletzungen führen.
- b **Tragen Sie persönliche Schutzausrüstung und immer eine Schutzbrille.** Das Tragen persönlicher Schutzausrüstung, wie Staubmaske, rutschfeste Sicherheitsschuhe, Schutzhelm oder Gehörschutz, je nach Art und Einsatz des Elektrowerkzeuges, verringert das Risiko von Verletzungen.
- c **Vermeiden Sie eine unbeabsichtigte Inbetriebnahme. Vergewissern Sie sich, dass das Elektrowerkzeug ausgeschaltet ist, bevor Sie es an die Stromversorgung und/oder den Akku anschließen, es aufnehmen oder tragen.** Wenn Sie beim Tragen des Geräts den Finger am Schalter haben oder das Gerät eingeschaltet an die Stromversorgung anschließen, kann dies zu Unfällen führen.
- d **Entfernen Sie Einstellwerkzeuge oder Schraubenschlüssel, bevor Sie das Elektrowerkzeug einschalten.** Ein Werkzeug oder Schlüssel, der sich in einem drehenden Geräteteil befindet, kann zu Verletzungen führen.

e **Vermeiden Sie abnormale Körperhaltung. Sorgen Sie für einen sicheren Stand und halten Sie jederzeit das Gleichgewicht.** Dadurch können Sie das Elektrowerkzeug in unerwarteten Situationen besser kontrollieren.

f **Tragen Sie geeignete Kleidung. Tragen Sie keine weite Kleidung oder Schmuck. Halten Sie Haare, Kleidung und Handschuhe fern von sich bewegenden Teilen.** Lockere Kleidung, Schmuck oder lange Haare können von sich bewegenden Teilen erfasst werden.

g **Wenn Staubabsaug- und -auffangeinrichtungen montiert werden können, vergewissern Sie sich, dass diese angeschlossen sind und richtig verwendet werden.** Verwendung einer Staubabsaugung kann Gefährdungen durch Staub verringern.

### 4 Verwendung und Behandlung des Elektrowerkzeuges

- a **Überlasten Sie das Gerät nicht. Verwenden Sie für Ihre Arbeit das dafür bestimmte Elektrowerkzeug.** Mit dem passenden Elektrowerkzeug arbeiten Sie besser und sicherer im angegebenen Leistungsbereich.
- b **Benutzen Sie kein Elektrowerkzeug, dessen Schalter defekt ist.** Ein Elektrowerkzeug, das sich nicht mehr ein- oder ausschalten lässt, ist gefährlich und muss repariert werden.
- c **Ziehen Sie den Stecker aus der Steckdose und/oder entfernen Sie den Akku, bevor Sie Geräteeinstellungen vornehmen, Zubehörteile wechseln oder das Gerät weglegen.** Diese Vorsichtsmaßnahme verhindert den unbeabsichtigten Start des Elektrowerkzeuges.





- d **Bewahren Sie unbenutzte Elektrowerkzeuge außerhalb der Reichweite von Kindern auf. Lassen Sie Personen das Gerät nicht benutzen, die mit diesem nicht vertraut sind oder diese Anweisungen nicht gelesen haben.** Elektrowerkzeuge sind gefährlich, wenn Sie von unerfahrenen Personen benutzt werden.
- e **Pflegen Sie das Gerät mit Sorgfalt. Kontrollieren Sie, ob bewegliche Teile einwandfrei funktionieren und nicht klemmen, ob Teile gebrochen oder so beschädigt sind, dass die Funktion des Elektrowerkzeuges beeinträchtigt ist. Lassen Sie beschädigte Teile vor dem Einsatz des Gerätes reparieren.** Viele Unfälle haben ihre Ursache in schlecht gewarteten Elektrowerkzeugen.
- f **Halten Sie Schneidwerkzeuge scharf und sauber.** Sorgfältig gepflegte Schneidwerkzeuge mit scharfen Schneidkanten verklemmen sich weniger und sind leichter zu führen.
- g **Verwenden Sie Elektrowerkzeug, Zubehör, Einsatzwerkzeuge usw. entsprechend diesen Anweisungen. Berücksichtigen Sie dabei die Arbeitsbedingungen und die auszuführende Tätigkeit.** Der Gebrauch von Elektrowerkzeugen für andere als die vorgesehenen Anwendungen kann zu gefährlichen Situationen führen.

## 5 Service

- a **Lassen Sie Ihr Elektrowerkzeug nur von qualifiziertem Fachpersonal und nur mit Originalersatzteilen reparieren.** Dadurch wird sichergestellt, dass die Sicherheit des Elektrowerkzeuges erhalten bleibt.

## Sicherheitshinweise für Trennschleifmaschinen

- a **Die zum Elektrowerkzeug gehörende Schutzhaube muss sicher angebracht und so eingestellt sein, dass ein Höchstmaß an Sicherheit erreicht wird, d. h. der kleinstmögliche Teil des Schleifkörpers zeigt offen zur Bedienperson. Halten Sie und in der Nähe befindliche Personen sich außerhalb der Ebene der rotierenden Schleifscheibe auf.** Die Schutzhaube soll die Bedienperson vor Bruchstücken und zufälligem Kontakt mit dem Schleifkörper schützen.
- b **Verwenden Sie ausschließlich diamantbesetzte Trennscheiben für Ihr Elektrowerkzeug.** Nur weil Sie das Zubehör an Ihrem Elektrowerkzeug befestigen können, garantiert das keine sichere Verwendung.
- c **Die zulässige Drehzahl des Einsatzwerkzeugs muss mindestens so hoch sein wie die auf dem Elektrowerkzeug angegebene Höchstdrehzahl.** Zubehör, das sich schneller als zulässig dreht, kann zerbrechen und umherfliegen.
- d **Schleifkörper dürfen nur für die empfohlenen Einsatzmöglichkeiten verwendet werden. Zum Beispiel: Schleifen Sie nie mit der Seitenfläche einer Trennscheibe. Trennscheiben sind zum Materialabtrag mit der Kante der Scheibe bestimmt.** Seitliche Krafteinwirkung auf diese Schleifkörper kann sie zerbrechen.
- e **Verwenden Sie immer unbeschädigte Spannflansche in der richtigen Größe und Form für die von Ihnen gewählte Schleifscheibe.** Geeignete Flansche stützen die Schleifscheibe



und verringern so die Gefahr eines Schleifscheibenbruchs.

- f **Verwenden Sie keine abgenutzten Schleifscheiben von größeren Elektrowerkzeugen.** Schleifscheiben für größere Elektrowerkzeuge sind nicht für die höheren Drehzahlen von kleineren Elektrowerkzeugen ausgelegt und können brechen.
- g **Außendurchmesser und Dicke des Einsatzwerkzeugs müssen den Maßangaben Ihres Elektrowerkzeugs entsprechen.** Falsch bemessene Einsatzwerkzeuge können nicht ausreichend abgeschirmt oder kontrolliert werden.
- h **Schleifscheiben und Flansche müssen genau auf die Schleifspindel Ihres Elektrowerkzeugs passen.** Einsatzwerkzeuge, die nicht genau auf die Schleifspindel des Elektrowerkzeugs passen, drehen sich ungleichmäßig, vibrieren sehr stark und können zum Verlust der Kontrolle führen.
- i **Verwenden Sie keine beschädigten Schleifscheiben. Kontrollieren Sie vor jeder Verwendung die Schleifscheiben auf Absplitterungen und Risse. Wenn das Elektrowerkzeug oder die Schleifscheibe herunterfällt, überprüfen Sie, ob es/sie beschädigt ist, oder verwenden Sie eine unbeschädigte Schleifscheibe. Wenn Sie die Schleifscheibe kontrolliert und eingesetzt haben, halten Sie und in der Nähe befindliche Personen sich außerhalb der Ebene der rotierenden Schleifscheibe auf und lassen Sie das Gerät eine Minute lang mit Höchstdrehzahl laufen.** Beschädigte Schleifscheiben brechen meist in dieser Testzeit.

- j **Tragen Sie persönliche Schutzausrüstung. Verwenden Sie je nach Anwendung Vollgesichtsschutz, Augenschutz oder Schutzbrille. Soweit angemessen, tragen Sie Staubmaske, Gehörschutz, Schutzhandschuhe oder Spezialschürze, die kleine Schleif- und Materialpartikel von Ihnen fernhält. Die Augen sollen vor herumfliegenden Fremdkörpern geschützt werden, die bei verschiedenen Anwendungen entstehen. Staub- oder Atemschutzmaske müssen den bei der Anwendung entstehenden Staub filtern.** Wenn Sie lange lautem Lärm ausgesetzt sind, können Sie einen Hörverlust erleiden.
- k **Achten Sie bei anderen Personen auf sicheren Abstand zu Ihrem Arbeitsbereich. Jeder, der den Arbeitsbereich betritt, muss persönliche Schutzausrüstung tragen.** Bruchstücke des Werkstücks oder gebrochener Einsatzwerkzeuge können wegfliegen und Verletzungen auch außerhalb des direkten Arbeitsbereichs verursachen.
- l **Halten Sie das Gerät nur an den isolierten Griffflächen, wenn Sie Arbeiten ausführen, bei denen das Einsatzwerkzeug verborgene Stromleitungen oder das eigene Netzkabel treffen kann.** Der Kontakt mit einer spannungsführenden Leitung kann auch metallene Geräteteile unter Spannung setzen und zu einem elektrischen Schlag führen.
- m **Halten Sie das Netzkabel von sich drehenden Einsatzwerkzeugen fern.** Wenn Sie die Kontrolle über das Gerät verlieren, kann das Netzkabel durchtrennt oder erfasst werden und Ihre Hand oder Ihr Arm in das sich drehende Einsatzwerkzeug geraten.



- n **Legen Sie das Elektrowerkzeug niemals ab, bevor das Einsatzwerkzeug völlig zum Stillstand gekommen ist.** Das sich drehende Einsatzwerkzeug kann in Kontakt mit der Ablagefläche geraten, wodurch Sie die Kontrolle über das Elektrowerkzeug verlieren können.
- o **Lassen Sie das Elektrowerkzeug nicht laufen, während Sie es tragen.** Ihre Kleidung kann durch zufälligen Kontakt mit dem sich drehenden Einsatzwerkzeug erfasst werden, und das Einsatzwerkzeug sich in Ihren Körper bohren.
- p **Reinigen Sie regelmäßig die Lüftungsschlitze Ihres Elektrowerkzeugs.** Das Motorgebläse zieht Staub in das Gehäuse, und eine starke Ansammlung von Metallstaub kann elektrische Gefahren verursachen
- q **Verwenden Sie das Elektrowerkzeug nicht in der Nähe brennbarer Materialien.** Funken können diese Materialien entzünden.

### Weitere Sicherheitshinweise für Trennschleifanwendungen

#### Rückschlag und entsprechende Sicherheitshinweise

Rückschlag ist die plötzliche Reaktion infolge einer hakenden oder blockierten drehenden Schleifscheibe. Verhaken oder Blockieren führt zu einem abrupten Stopp des rotierenden Einsatzwerkzeugs. Dadurch wird ein unkontrolliertes Elektrowerkzeug gegen die Drehrichtung des Einsatzwerkzeugs an der Blockierstelle beschleunigt.

Wenn z. B. eine Schleifscheibe im Werkstück hakt oder blockiert, kann

sich die Kante der Schleifscheibe, die in das Werkstück eintaucht, verfangen und dadurch die Schleifscheibe ausbrechen oder einen Rückschlag verursachen. Die Schleifscheibe bewegt sich dann auf die Bedienperson zu oder von ihr weg, je nach Drehrichtung der Scheibe an der Blockierstelle. Hierbei können Schleifscheiben auch brechen.

Ein Rückschlag ist die Folge eines falschen oder fehlerhaften Gebrauchs des Elektrowerkzeugs. Er kann durch geeignete Vorsichtsmaßnahmen, wie nachfolgend beschrieben, verhindert werden.

- a **Halten Sie das Elektrowerkzeug gut fest und bringen Sie Ihren Körper und Ihre Arme in eine Position, in der Sie die Rückschlagkräfte abfangen können. Verwenden Sie immer den Zusatzgriff, falls vorhanden, um die größtmögliche Kontrolle über Rückschlagkräfte oder Reaktionsmomente beim Hochlauf zu haben.** Die Bedienperson kann durch geeignete Vorsichtsmaßnahmen die Rückschlag- und Reaktionskräfte beherrschen.
- b **Bringen Sie Ihre Hand nie in die Nähe sich drehender Einsatzwerkzeuge.** Das Einsatzwerkzeug kann sich beim Rückschlag über Ihre Hand bewegen.
- c **Meiden Sie den Bereich vor und hinter der rotierenden Trennscheibe.** Der Rückschlag treibt das Elektrowerkzeug in die Richtung entgegengesetzt zur Bewegung der Schleifscheibe an der Blockierstelle.
- d **Arbeiten Sie besonders vorsichtig im Bereich von Ecken, scharfen Kanten usw. Verhindern Sie, dass Einsatzwerkzeuge vom Werkstück zurückprallen und verklemmen. Das rotierende Einsatzwerkzeug neigt bei Ecken, scharfen Kanten oder wenn**





**es abprallt dazu, sich zu verklemmen.** Dies verursacht einen Kontrollverlust oder Rückschlag.

- e **Verwenden Sie kein Ketten- oder gezähntes Sägeblatt sowie keine segmentierte Diamantscheibe mit mehr als 10 mm breiten Schlitzen.** Solche Einsatzwerkzeuge verursachen häufig einen Rückschlag oder den Verlust der Kontrolle über das Elektrowerkzeug.
- f **Vermeiden Sie ein Blockieren der Trennscheibe oder zu hohen Anpressdruck. Führen Sie keine übermäßig tiefen Schnitte aus.** Eine Überlastung der Trennscheibe erhöht deren Beanspruchung und die Anfälligkeit zum Verkanten oder Blockieren und damit die Möglichkeit eines Rückschlags oder Schleifkörperbruchs.
- g **Falls die Trennscheibe verklemmt oder Sie die Arbeit unterbrechen, schalten Sie das Gerät aus und halten Sie es ruhig, bis die Scheibe zum Stillstand gekommen ist. Versuchen Sie nie, die noch laufende Trennscheibe aus dem Schnitt zu ziehen, sonst kann ein Rückschlag erfolgen.** Ermitteln und beheben Sie die Ursache für das Verklemmen.
- h **Schalten Sie das Elektrowerkzeug nicht wieder ein, solange es sich im Werkstück befindet. Lassen Sie die Trennscheibe erst ihre volle Drehzahl erreichen, bevor Sie den Schnitt vorsichtig fortsetzen.** Anderenfalls kann die Scheibe verhaken, aus dem Werkstück springen oder einen Rückschlag verursachen.
- i **Stützen Sie Platten oder große Werkstücke ab, um das Risiko eines Rückschlags durch eine eingeklemmte Trennscheibe zu vermindern. Große Werkstücke können sich**

**unter ihrem eigenen Gewicht durchbiegen.** Das Werkstück muss auf beiden Seiten der Scheibe abgestützt werden, und zwar sowohl in der Nähe des Trennschnitts als auch an der Kante.

- j **Seien Sie besonders vorsichtig bei „Taschenschnitten“ in bestehende Wände oder andere nicht einsehbare Bereiche.** Die eintauchende Trennscheibe kann beim Schneiden in Gas- oder Wasserleitungen, elektrische Leitungen oder andere Objekte einen Rückschlag verursachen.

## 6 – Gerätespezifische Sicherheitshinweise

- Das Gerät ist nur für den Trockenschnitt ohne Verwendung von Wasser, geeignet.
- Mauernutrfräse nur mit Zusatzhandgriff benutzen!
- Überprüfen Sie den zu bearbeitenden Bereich auf Strom-, Wasser- und Gasleitungen.
- Verwenden Sie keine Einsatzwerkzeuge, die flüssige Kühlmittel erfordern. Die Verwendung von Wasser oder anderen flüssigen Kühlmitteln kann zu einem elektrischen Schlag führen.

Beim Arbeiten mit einer Mauernutrfräse entwickelt sich eine erhebliche Menge an Staub. Arbeiten Sie deshalb nie ohne Staubabsaugung und tragen Sie immer eine Staubmaske!

- Wenn die Anschlussleitung beschädigt wird, muss sie – um Gefährdungen zu vermeiden – vom Hersteller oder seinem Kundendienstvertreter ersetzt werden.



## Sicherheitshinweise für die Laser-Markierhilfe

- Vorsicht! Wenn andere, als die in der Betriebsanleitung beschriebenen Bedienungs- und Justiereinrichtungen verwendet oder andere Verfahrensweisen ausgeführt werden, kann dies zu gefährlicher Strahlungseinwirkung führen.
- Das Elektrowerkzeug wird mit Warnschildern ausgeliefert, deren Anbringung der Abb. 9 zu entnehmen ist.
- Nicht in den Laserstrahl blicken. Das Betrachten des Laserausganges mit optischen Instrumenten (z.B. Lupen und Mikroskopen) kann innerhalb von 100 mm Abstand mit einer Augengefährdung verbunden sein.
- Laser-Lichtstrahl nicht auf Mensch oder Tier richten.
- Laser-Lichtstrahl nicht auf stark reflektierenden Materialien verwenden. Gefahr durch reflektierendes Licht.
- Reparaturen am Laser-Beamer nur von Fachleuten ausführen lassen.
- Keine harten Gegenstände in die Laser-Optik (15) einführen.
- Laser-Optik mit einem weichen, trockenen Pinsel reinigen.



Nicht in den Hausmüll entsorgen!



**Wichtig! Gebrauchsanweisung beachten!**



Freiwilliges Gütesiegel  
„geprüfte Sicherheit“



Gehäuse ist doppelt schutzisoliert



CE-Zeichen (Konformität mit europäischen Sicherheitsnormen)

LASER



**Achtung, Laserstrahlung!  
Nicht in den Strahl blicken!**



Tragen Sie eine Schutzbrille.



Tragen Sie eine Staubschutzmaske



Tragen Sie Gehörschutz.



Immer mit angeschlossener Staubfangvorrichtung arbeiten!

## 7 – Montage und Einstellarbeiten



**ACHTUNG! Vor allen Montage- und Einstellarbeiten Netzstecker ziehen!**

**Wechseln der Trennscheiben,  
Einstellen der Schnittbreite**



**VORSICHT! Diamant-Trennscheiben werden beim Arbeiten sehr heiß. Trennscheiben nicht berühren, bevor sie abgekühlt sind!**

- Einstellschraube (4) für den Tiefenanschlag (5) entfernen. Die auf der Abbildung 2 markierten Schrauben mit Hilfe des Sechskantschlüssels (24) lösen. Die Schutzhaube entfernen.

Spindelarretierung (13) drücken und festhalten, sodass sich die Trennscheibe nicht mehr dreht (Abb. 3). Mit dem Stirnlochschlüssel (22) die Spannmutter (6) durch Rechtsdrehen (!) lösen und abnehmen. Trenn- und Distanzscheiben können nun entfernt werden.

### Wechseln der Trennscheiben

Trennscheibe (7), Distanzscheiben (14a, b) über die Hülse (18) abziehen (Abb. 7).

 **ACHTUNG! Nur Trennscheiben mit einem Durchmesser von 150 mm verwenden!**

 **ACHTUNG! Trennscheiben immer paarweise austauschen!**

 **ACHTUNG! Laufrichtung der Trennscheiben beachten! Die Pfeilmarkierung auf den Trennscheiben muss mit der auf der Schutzhaube (3) übereinstimmen.**

### Einstellen der Schnittbreite

Schnittbreite mit Hilfe der Distanzscheiben (14a, b) einstellen. Je nach Wahl der Distanzscheibe (14a oder 14b) können Schnittbreiten von 14 bzw. 19 mm eingestellt werden, einschließlich der Dicke der Trennscheiben (Abb. 7).

Mit beiden Distanzscheiben erreicht man eine Schnittbreite von 29 mm (Abb. 6).

 **ACHTUNG! Bei Verwendung von einer Distanzscheibe wird die verbleibende Distanzscheibe zwischen Spannfansch (6) und Trennscheibe (7) platziert (Abb. 7)!**

 **ACHTUNG! Zwischen den Trennscheiben muss immer mindestens eine Distanzscheibe platziert sein!**

Nach dem Scheibenwechsel bzw. dem Einstellen der Schnittbreite dürfen keine Teile übrig bleiben. Spannfansch auf die Spindel (16) setzen und mit dem Stirnlochschlüssel (22) durch Linksdrehen (!) fest anziehen. Dabei die Spindelarretierung gedrückt halten.

 **ACHTUNG! Auf festen Sitz der einzelnen Bauteile achten!**

### Einstellen des Tiefenanschlages/Schnitttiefe einstellen

Lösen Sie die Schraube (4) und stellen Sie durch Verschieben des Anschlages (5) die gewünschte Anschlagtiefe ein (Abb. 8).

### Staubabsaugung

Die Mauernutrfräse entwickelt während der Arbeit eine erhebliche Menge an Staub. Tragen Sie deshalb eine Staubmaske und schließen Sie immer einen Staubsauger mit Hilfe des Staubsaugeradapters an.

Bei Störungen des Staubabsaugungssystems Arbeit unterbrechen und Störung beseitigen!

### Montage des Staubsaugeradapters

Den Staubsaugeradapter (25) durch Drehen so auf den Staubabsaugstutzen (9) montieren, dass er von der Maschine nach oben links wegzeigt. Lösen Sie die Schraubkappe des Staubsaugeradapters und stecken Sie den Schlauch Ihres Industriestaubsaugers in den Adapter. Drehen Sie die Schraubkappe fest.

 **ACHTUNG! Achten Sie auf sicheren Sitz des Adapters!**





## 8 – Betrieb

### Ein-/Ausschalten

Einschalten: Den Sicherheitsschalter (11a) drücken, erst dann lässt sich der Ein-/ Ausschalter (11) betätigen.

Achten Sie darauf, dass die Maschine ihre volle Drehzahl erreicht hat, bevor Sie mit dem Arbeiten beginnen.

Ausschalten: Schalter (11) loslassen.

 **ACHTUNG! Maschine erst aus der Hand legen, wenn sie stillsteht!**

## 9 – Arbeitsweise

Das Gerät ist nur für den Trockenschnitt, ohne Verwendung von Wasser, geeignet.

### Zusatzhandgriff

- Der Zusatzhandgriff (1) dient der sicheren Führung des Gerätes während der Arbeit.

 **ACHTUNG! Grundsätzlich beidhändig mit Zusatzhandgriff arbeiten!**

Überprüfen Sie den zu bearbeitenden Bereich auf Strom-, Wasser- und Gasleitungen.

Nachdem Sie Schnitttiefe und Schnittbreite eingestellt haben, schalten Sie die Maschine ein und setzen Sie sie mit der vorderen Kante der Auflage am Mauerwerk an. Tauchen Sie die Trennscheiben langsam ein, bis Führungsrolle (12) und Tiefenanschlag (5) gerade aufliegen.

Das Gerät muss stets im Gegenlauf arbeiten. Daher nicht mit dem Gerät in die andere Richtung fahren. Das Gerät kann sonst unkontrolliert aus dem Schnitt gedrückt werden.

 **ACHTUNG! Nur geradlinig fräsen! Es können keine Kurven geschnitten werden!**

Am Ende der Nut die Maschine heraus-schwenken, dann erst die Maschine abschalten.

 **ACHTUNG! Maschine erst aus der Hand legen, wenn sie stillsteht!**

Mit dem Meißel (23) können Sie nun den verbleibenden Steg zwischen den Nuten herausbrechen.

### Laser-Markierhilfe (2) (Abb. 9)

Der Lichtstrahl der Laser-Markierhilfe erleichtert das Ausführen gerader Schnitte

- a) entlang einer vorgezeichneten Schnittlinie auf dem Werkstück
- b) durch Anpeilen eines markierten Fixpunktes auf dem Werkstück.

Die Reichweite des Laserstrahls beträgt je nach Umgebungslicht ca. 65 cm.

Die Laser-Markierhilfe wird mit dem Ein-/Ausschalter (19) bei Bedarf zu- und ausgeschaltet.

### Batteriewechsel (Abb. 4 + 5)

Batteriefachdeckel (20) der Laser-Markierhilfe (2) abnehmen. Verbrauchte Batterien immer paarweise ersetzen. Auf richtige Polung (+/-) achten. Sie benötigen 2 x 1,5 V Alcaline-Batterien Typ Micro/AAA (21).





## 10 – Wartung und Umweltschutz

**⚠ ACHTUNG! Vor allen Pflege- und Wartungsarbeiten Netzstecker ziehen!**

Maschine mit einem feuchten Tuch reinigen, keine Lösungsmittel verwenden, gut abtrocknen.

Lüftungsschlitze staubfrei halten. Vor jeder Verwendung Maschine, Kabel und Zubehör auf Unversehrtheit überprüfen. Reparaturen ggf. von einem Fachmann ausführen lassen.

Abgenutzte Kohlebürsten schalten die Maschine automatisch aus.

Verbrauchte Kohlebürsten immer paarweise von einem Fachmann wechseln lassen.

**⚠ ACHTUNG! Nicht mehr brauchbare Elektro- und Akkugeräte gehören nicht in den Hausmüll! Sie sind entsprechend der Richtlinie 2012/19/EU für Elektro- und Elektronik-Altgeräte getrennt zu sammeln und einer umwelt- und fachgerechten Wiederverwertung zuzuführen.**



Bitte führen Sie nicht mehr brauchbare Elektrogeräte einer örtlichen Sammelstelle zu. Verpackungsmaterialien nach Sorten getrennt sammeln und gemäß den örtlichen Bestimmungen entsorgen. Einzelheiten erfragen Sie bitte bei Ihrer Gemeindeverwaltung.

Gemäß der europäischen Richtlinie 2006/66 EU müssen defekte oder verbrauchte Akkus/Batterien getrennt gesammelt und einer umweltgerechten Wiederverwendung zugeführt werden.

## 11 – Service-Hinweise

- Bewahren Sie die Maschine, Betriebsanleitung und ggf. Zubehör in der Originalverpackung auf. So haben Sie alle Informationen und Teile stets griffbereit.
- Meister-Geräte sind weitgehend wartungsfrei, zum Reinigen der Gehäuse genügt ein feuchtes Tuch.
- Meister-Geräte unterliegen einer strengen Qualitätskontrolle. Sollte dennoch einmal eine Funktionsstörung auftreten, so senden Sie das Gerät bitte an unsere Service-Anschrift. Die Reparatur erfolgt umgehend.
- Eine Kurzbeschreibung des Defekts verkürzt die Fehlersuche und Reparaturzeit. Während der Garantiezeit legen Sie dem Gerät bitte Garantie-Urkunde und Kaufbeleg bei.
- Sofern es sich um keine Garantiereparatur handelt, werden wir Ihnen die Reparaturkosten in Rechnung stellen.

**⚠ WICHTIG! Öffnen des Gerätes führt zum Erlöschen des Garantiespruchs!**

**⚠ WICHTIG! Wir weisen ausdrücklich darauf hin, dass wir nach dem Produkthaftungsgesetz nicht für durch unsere Geräte hervorgerufene Schäden einzustehen haben, sofern diese durch unsachgemäße Reparatur verursacht oder bei einem Teileaustausch nicht unsere Originalteile bzw. von uns freigegebene Teile verwendet wurden und die Reparatur nicht vom Conmetall Meister GmbH, Kundenservice oder einem autorisierten Fachmann durchgeführt wurde! Entsprechendes gilt für die verwendeten Zubehörteile.**





- Zur Vermeidung von Transportschäden das Gerät sicher verpacken oder die Originalverpackung verwenden.
- Auch nach Ablauf der Garantiezeit sind wir für Sie da und werden eventuelle Reparaturen an Meister-Geräten kostengünstig ausführen.





# Návod k obsluze a bezpečnostní pokyny



**VAROVÁNÍ!** Za účelem snížení rizika zranění si důkladně přečtěte návod na obsluhu před prvním uvedením do provozu. Návod na obsluhu uložte ke stroji! Při předání přístroje jiným uživatelům se musí předat i tento návod na obsluhu.

## Obsah

	Strana		Strana
<b>1 – Rozsah dodávky</b>	<b>20</b>	<b>7 – Montáž a nastavení</b>	<b>29</b>
<b>2 – Technické informace</b>	<b>20</b>	<b>8 – Provoz</b>	<b>30</b>
<b>3 – Součásti</b>	<b>21</b>	<b>9 – Způsob práce</b>	<b>30</b>
<b>4 – Použití k danému účelu</b>	<b>21</b>	<b>10 – Údržba a ochrana</b>	
<b>5 – Všeobecné bezpečnostní pokyny</b>	<b>23</b>	<b>životního prostředí</b>	<b>31</b>
<b>6 – Speciální bezpečnostní pokyny pro zařízení</b>	<b>28</b>	<b>11 – Pokyny pro servis</b>	<b>31</b>

### 1 – Rozsah dodávky

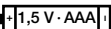
- Drážkovací frézka do zdiva
- 2 Diamantové řezací kotouče
- Adaptér pro externí odsávání prachu
- 1 ploché dláto
- Šestihranný klíč 5 mm
- Přírubový klíč
- 2 Baterie  1,5 V · AAA
- Návod k obsluze
- Záruční list

### Laserový značkováč

Laserová třída	2
Délka vlny	650 nm
Výstupní výkon	< 1 mW
Baterie	2 x 1,5 V Micro/AAA

Technické změny vyhrazeny.



je registrovaná ochranná značka společnosti Conmetall Meister GmbH, Wuppertal/Germany

### 2 – Technické informace

#### Technické údaje

Síťové napětí	230-240 V~/50 Hz
Příkon	1700 W
Otáčky naprázdno	n = 4000 min <sup>-1</sup>
Třída ochrany	II
Rozměry-kotouče	150 x 1,9 x 22,23 mm
Velikost vřetena	M12
Hloubka řezu	0–40 mm
Šířka řezu	14/19/29 mm
Délka kabelu	300 cm
Hmotnost	5,2 kg

#### Emise hluku/vibrace

##### Emise hluku

Hladina akustického tlaku  
L<sub>pA</sub>: 101,88 dB(A)  
Hladina akustického výkonu  
L<sub>WA</sub>: 112,88 dB(A)

Nejistota měření:  
K<sub>pA</sub>: 3,0 dB  
K<sub>WA</sub>: 3,0 dB



## Vibrace ruky/paže

$a_{hv}$ : 5,319 m/s<sup>2</sup>

Nejistota měření K: 1,5 m/s<sup>2</sup>

## Informace o hluku/vibracích

Naměřené hodnoty stanovené podle EN 60745-1, EN 60745-2-22.

Uvedená emisní hodnota vibrací byla naměřena podle normovaného zkušební postupu a může se používat k porovnání jednoho elektrického nářadí s druhým. Uvedená emisní hodnota vibrací se může používat i na počáteční posouzení omezení.

**⚠ POZOR! Hodnota emise vibrací se může během používání elektrického nářadí odlišovat od uvedené hodnoty v závislosti na druhu a způsobu, jakým se elektrické nářadí používá.**

**Musejí se stanovit bezpečnostní opatření na ochranu obsluhujícího personálu. K tomu se provede posouzení omezení při zohlednění skutečných podmínek používání. (Přitom je potřebné zohlednit všechny části provozního cyklu, tzn. i doby, během nichž je elektrické nářadí vypnuté, a doby, během nichž je sice zapnuté, avšak v chodu bez zatížení.)**

**⚠ POZOR! Určitému obtěžování hlukem se u tohoto nástroje nelze vyhnout. Práce s vysokou intenzitou hluku proto přeložte na povolené a vyhrazené denní doby. Dodržujte příp. doby odpočinku a trvání práce omezte na nejnutnější.**

**⚠ POZOR! Působení hluku může vést k poškození sluchu. Proto pracujte pouze s vhodnou ochranou**

**sluchu. Osoby nacházející se v blízkosti by rovněž měly nosit vhodnou ochranu sluchu.**

## 3 – Součásti

- 1 Přídavná rukojeť
- 2 Laserový značkovač
- 3 Ochranný kryt
- 4 Nastavovací šroub pro hloubkový doraz
- 5 Hloubkový doraz
- 6 Upínací příruba
- 7 Řezný kotouč
- 8 Odsávací kanál
- 9 Hrdlo pro odsávání prachu
- 10 Rukojeť
- 11 Zapínač/vypínač
- 11a Bezpečnostní spínač
- 12 Vodící váleček
- 13 Aretace vřetena
- 14a Distanční podložka 15,5 mm
- 14b Distanční podložka 10 mm
- 15 Laserová optika
- 16 Vřeteno
- 17 Upínací příruba
- 18 Pouzdro
- 19 Laserový zapínač/vypínač
- 20 Víko přihrádky na baterie
- 21 2 x baterie
- 22 Klíč s čelním otvorem
- 23 Ploché dláto
- 24 Klíč na šestihran
- 25 Adaptér pro externí odsávání prachu

## 4 – Použití k danému účelu

Drážkovací frézkou do zdiva se řezají drážky pro vedení a kabely do zdiva a betonu. Tento nástroj je určen jen k domácímu použití.

Tento přístroj není určený k používání osobami (včetně dětí) s omezenými fyzickými, smyslovými nebo duševními





schopnostmi či s nedostatkem zkušeností a/nebo poznatků, kromě případů, pokud jsou pod dozorem osoby zodpovědné za jejich bezpečnost, nebo pokud obdrží pokyny týkající se používání přístroje. Děti musejí být pod dozorem, aby se zajistilo, že si s přístrojem nebudou hrát.

Tento nástroj je určen jen k domácímu použití.

### Použití v rozporu s účelem

Veškerá použití přístroje, která nejsou uvedena v kapitole „Použití v souladu s účelem“, jsou považována za použití v rozporu s účelem.

Použití, pro které není elektrický nástroj určen, může mít za následek ohrožení a úrazy. Nepoužívejte žádné příslušenství, které není zvlášť určeno pro tento elektrický nástroj.

Brusné nástroje, příruby, brusné talíře či jiné příslušenství musejí přesně padnout na brusné vřeteno vašeho elektrického nářadí.

Vložné nástroje, které na brusné vřeteno elektrického nářadí přesně nepadnou, se otáčejí nerovnoměrně, velmi silně vibrují a mohou vést ke ztrátě kontroly.

### Hrozí nebezpečí úrazu.

Za všechny takto vzniklé hmotné škody a úrazy osob, vzniklé následkem nesprávného používání, ručí uživatel přístroje. Při použití jiných nebo neoriginálních součástí na stroji pozbývá záruka výrobce platnost.

### Zbytková rizika:

Návod k obsluze k tomuto elektrickému nástroji obsahuje podrobné pokyny k bezpečné práci s elektrickými nástroji. Každý elektrický nástroj ale zahrnuje určitá zbytková rizika, která nelze zcela vyloučit ani použitím provedených bezpečnostních a ochranných zařízení. Z tohoto důvodu vždy obsluhujte elektrické nástroje s potřebnou opatrností.

### Zbytková rizika mohou být například:

- Dotyk rotujících dílů nebo vložných nástrojů.
- úraz způsobený odlétnutím obrobku nebo součástí obrobku.
- nebezpečí požáru při nedostatečném odvětrání motoru.
- poškození sluchu při práci bez ochrany sluchu.

Bezpečná práce závisí také na znalostech obsluhujícího personálu v oblasti manipulace s příslušným elektrickým nástrojem! Příslušné znalosti stroje a opatrná manipulace při práci pomáhají minimalizovat zbytková rizika.

**⚠ VAROVÁNÍ! Tento elektrický nástroj vytváří během provozu elektromagnetické pole. Elektromagnetické pole může za určitých okolností aktivně nebo pasivně ovlivnit medicínské implantáty.** Aby se snížilo nebezpečí vážných nebo smrtelných zranění, doporučujeme osobám s medicínskými implantáty, aby před zacházením s elektrickým nástrojem konzultovali lékaře nebo výrobce medicínských implantátů.





## 5 – Všeobecné bezpečnostní pokyny pro zacházení s elektrickým náradím



**VAROVÁNÍ!** Přečtěte si všechny bezpečnostní pokyny a instrukce. Opomenutí při dodržování bezpečnostních pokynů a instrukcí může zapříčinit zásah elektrickým proudem, požár a/nebo těžká zranění.

**Uchovejte veškeré podklady, v nichž jsou uvedeny bezpečnostní pokyny a instrukce, pro použití v budoucnu.**

Výraz „elektrický nástroj“, uvedený v bezpečnostních pokynech, platí pro elektrické nástroje, které jsou napájené ze sítě (se síťovým kabelem), a elektrické nástroje napájené z akumulátorů (bez síťového kabelu).

### 1 Pracoviště

- a **Udržujte své pracoviště v čistotě a uklizené.** Nepořádek a neosvětlené pracoviště může vést k úrazům.
- b **Nepracujte se zařízením ve výbušném prostředí, ve kterém se nacházejí hořlavé kapaliny, plyny nebo prachy.** Elektrické náradí vytváří jiskry, které mohou zapálit prach nebo páry.
- c **Během používání elektrického náradí zamezte přístupu dětí a jiných osob.** Při odvedení pozornosti můžete ztratit kontrolu nad zařízením.

### 2 Elektrická bezpečnost

- a **Připojovací zástrčka přístroje musí odpovídat zásuvce. Zástrčka se v žádném případě nesmí upravovat. Nepoužívejte společně s přístroji s ochranou uzemnění žádné adaptéry na zástrčky.** Zástrčky, na

kterých nebyly provedeny žádné změny a vhodné zásuvky snižují riziko úrazu elektrickým proudem.

- b **Vyhýbejte se tělesnému kontaktu s uzemněnými povrchy, jako jakou trubky, topná tělesa, sporáky nebo chladničky.** Když je Vaše tělo uzemněné, hrozí zvýšené riziko úrazu elektrickým proudem.
- c **Nevystavujte přístroj dešti nebo vlhku.** Vniknutí vody do elektrického spotřebiče zvyšuje riziko úrazu elektrickým proudem.
- d **Nepoužívejte kabel k jiným účelům než pro které byl určen, pro přenášení přístroje, jeho zavěšování nebo pro vytahování zástrčky ze zásuvky. Udržujte kabel v bezpečné vzdálenosti od působení tepla, oleje, ostrých hran nebo pohybujících se částí přístroje.** Poškozené nebo zamotané kabely zvyšují riziko úrazu elektrickým proudem.
- e **Když pracujete s elektrickým náradím venku, používejte jen prodlužovací kabely, které jsou schválené i pro používání ve venkovním prostředí.** Používání kabelu vhodného pro venkovní prostředí snižuje riziko úrazu elektrickým proudem.
- f **Pokud nelze zabránit používání elektrického náradí ve vlhkém prostředí, je třeba použít proudový chránič.** Použití proudového chránič zamezuje nebezpečí úrazu elektrickým proudem.

### 3 Bezpečnost osob

- a **Buďte opatrní, dbejte na to, co děláte a k práci s elektrickým náradím přistupujte rozumně.**





**Zařízení nepoužívejte, když jste unavení a nebo jste pod vlivem drog, alkoholu nebo léků.** Chvilková nepozornost při používání přístroje může vést k vážným poraněním.

- b **Noste osobní ochrannou výstroj a vždy ochranné brýle.** Nošení osobní ochranné výstroje jako je protiprachová maska, neklouzavá bezpečnostní obuv, ochranná přilba nebo chrániče sluchu, podle způsobu a použití elektrického nářadí, snižuje riziko poranění.
- c **Zabraňte neúmyslnému uvedení do provozu. Dříve než zastrčíte zástrčku do zásuvky se ujistěte, že je spínač v poloze „OFF“ (VYP).** Když máte při přenášení přístroje prst na spínači nebo když připojujete zapnutý přístroj do sítě, může to způsobit úrazy.
- d **Dříve než přístroj zapnete, odstraňte nastavovací nástroje nebo klíče na šrouby.** Nástroj nebo klíč, který se nachází v otáčející se části přístroje, může způsobit zranění.
- e **Nepřeceňujte se. Dbejte na bezpečné stání a udržte neustále rovnováhu.** Tím můžete přístroj v neočekávaných situacích lépe kontrolovat.
- f **Noste vhodný oděv. Nenose volný oděv nebo šperky. Vlasy, oděv a rukavice udržte v bezpečné vzdálenosti od pohybujících se částí.** Pohybující se části by mohly volný oděv, šperky nebo dlouhé vlasy zachytit.
- g **Pokud je možné namontovat zařízení na odsávání a zachycování prachu, ubezpečte se, že jsou připojená a že se správně používají.** Používání těchto zařízení snižuje ohrožení prachem.

#### 4 Pečlivé zacházení a používání elektrického nářadí

- a **Přístroj nepřetěžujte. Používejte pro práci elektrické nářadí, které je pro ni určeno.** Vhodným elektrickým nářadím pracujete lépe a bezpečněji v uvedeném rozsahu výkonu.
- b **Nepoužívejte žádné elektrické nářadí, jehož spínač je poškozený.** Elektrické nářadí, které se již nedá zapnout nebo vypnout, je nebezpečné a musí se opravit.
- c **Před tím, než začnete provádět nastavení na přístroji, vyměňovat příslušenství nebo přístroj odložit, vytáhněte zástrčku ze zásuvky.** Toto bezpečnostní opatření zabraňuje neúmyslnému spuštění přístroje.
- d **Uchovávejte nepoužívané elektrické nářadí mimo dosah dětí. Nenechávejte s přístrojem pracovat osoby, které s ním nejsou obeznámeny nebo které nečetly tento návod.** Elektrické nářadí je nebezpečné, když ho používají nezkušené osoby.
- e **Přístroj pečlivě ošetřujte. Kontrolujte, jestli pohybující se části zařízení fungují bezchybně a neváznou, jestli části nejsou zlomené nebo natolik poškozené, že by byla ohrožena funkce přístroje. Poškozené části dejte před použitím přístroje opravit.** Mnoho úrazů je způsobeno nesprávně udržovaným elektrickým nářadím.
- f **Udržujte řezací nástroje ostré a čisté.** Pečlivě ošetřované řezací nástroje s ostrými reznými hranami se méně zasekávají a dají se snáze vodit.
- g **Používejte elektrické nářadí, příslušenství, násady atd. podle**







totoho návodu a tak, jak je to pro tento speciální typ přístroje předepsáno. Dbejte přitom na pracovní podmínky a na prováděnou činnost. Použití elektrických nástrojů pro jiné než určené účely může přivodit nebezpečné situace.

## 5 Servis

- a **Nářadí svěřte do opravy jen kvalifikovanému odbornému personálu a jen s originálními náhradními díly.** Tím je zaručeno, že zůstane bezpečnost přístroje zachována.

### Bezpečnostní upozornění pro rozbrušovačky

- a **Ochranný kryt, který patří k elektrickému nářadí, se musí bezpečně připevnit a nastavit tak, aby se dosáhlo maximální míry bezpečnosti, to znamená, aby co možná nejmenší část brusného tělesa směřovala přímo na obsluhu. Vy sami a osoby nablízku se zdržujte mimo úroveň rotujícího brusného kotouče.** Ochranný kryt má obsluhu chránit před úlomky a náhodným kontaktem s brusným tělesem.
- b **Pro elektrické nářadí používejte pouze diamantové řezací kotouče.** Samotná skutečnost, že je možné příslušenství upevnit k vašemu elektrickému nářadí, nezaručuje bezpečné použití.
- c **Přípustné otáčky vložného nástroje musejí být minimálně tak vysoké, jako jsou maximální otáčky uvedené na elektrickém nářadí.** Příslušenství, které se otáčí rychleji, než je povoleno, se může rozbit a odlétnout.
- d **Brusná tělesa se smějí používat pouze pro doporučené možnosti nasazení. Na příklad: Nikdy nebruste bočními plochami řezacího kotouče. Řezací kotouče jsou určeny k úběru materiálu hranou kotouče.** Bočním silovým působením na tato brusná tělesa se může rozbit.
- e **Pro brusný kotouč, který zvolíte, používejte vždy nepoškozenou upínací přírubu správné velikosti a tvaru.** Vhodné příruby podepřou brusný kotouč a sníží nebezpečí prasknutí brusného kotouče.
- f **Nepoužívejte žádné opotřebené brusné kotouče většího elektrického nářadí.** Brusné kotouče pro větší elektrické nářadí nejsou dimenzovány pro vyšší otáčky menšího elektrického nářadí a mohou prasknout.
- g **Vnější průměr a tloušťka vložného nástroje musejí odpovídat rozměrovým údajům vašeho elektrického nářadí.** Chybně dimenzované vložné nástroje nelze dostatečně odstínit či kontrolovat.
- h **Brusné kotouče a příruba musejí přesně padnout na brusné vřeteno vašeho elektrického nářadí.** Vložné nástroje, které na brusné vřeteno elektrického nářadí přesně nepadnou, se nerovnoměrně otáčejí, velmi silně vibrují a mohou vést ke ztrátě kontroly
- i **Nepoužívejte poškozené brusné kotouče. Před každým použitím zkontrolujte, zda brusné kotouče nevykazují oddrolení a trhliny. Upadne-li vám elektrické nářadí nebo brusný kotouč na zem, zkontrolujte, zda není poškozený/ý, nebo použijte nepoškozený brusný kotouč. Po kontrole a po nasazení**





**brusného kotouče se sami a osoby, které se nacházejí poblíž, zdržujte mimo úroveň rotujícího brusného kotouče a přístroj nechte po dobu jedné minuty běžet na nejvyšší otáčky.** Poškozené brusné kotouče se v průběhu této testovací doby většinou zlomí.

**j Noste osobní ochranné pomůcky. V závislosti na druhu využití použijte úplný obličejový štít, ochranu očí nebo ochranné brýle. Je-li to vhodné, použijte respirátor, ochranu sluchu, ochranné rukavice nebo speciální zástěru chránící před malými částicemi materiálu z broušení. Oči byste si měli chránit před odletujícími cizími tělisky, vznikajícími při různých druzích použití. Respirátor nebo ochranná dýchací maska musejí filtrovat prach vznikající při používání.** Jste-li po delší dobu vystaveni velkému hluku, může dojít ke ztrátě sluchu.

**k Dávejte pozor, aby ostatní osoby zachovávaly bezpečný odstup od vaší pracovní oblasti. Každý, kdo vstupuje do pracovní oblasti, musí používat osobní ochranné pomůcky.** Úlomky obrobku nebo zlomených vložných nástrojů mohou odletět a způsobit poranění i mimo bezprostřední pracovní oblast.

**l Provádíte-li práce, při nichž mohou vložné nástroje zasáhnout skrytá elektrická vedení nebo vlastní síťový kabel, držte přístroj pouze za izolované plochy rukojeti.** Kontakt s vedením pod napětím může přivést napětí i do kovových částí nástroje a vést k úrazu elektrickým proudem.

**m Udržujte síťový kabel mimo rotující vložné nástroje.** Ztratíte-li kontrolu nad

přístrojem, může být síťový kabel přetrnut nebo zachycen a vaše ruce se mohou dostat do rotujícího vložného nástroje.

**n Elektrické nářadí nikdy neodkládejte dříve, dokud se vložný nástroj zcela nezastaví.** Otáčející se vložný nástroj se může dostat do styku s odkládací plochou, v důsledku čehož byste mohli ztratit kontrolu nad elektrickým nářadím. Elektrické nářadí neponechávejte v chodu, pokud ho přenášíte. Náhodným stykem s rotujícím vložným nástrojem může být zachycen váš oděv a vložný nástroj by mohl způsobit tělesný úraz.

**p Pravidelně čistěte ventilační otvory vašeho elektrického nářadí.** Ventilátor motoru vtahuje do skříně prach a silný nános kovového prachu může zapříčinit nebezpečí úrazu elektrickým proudem.

**q Nepoužívejte elektrické nářadí v blízkosti hořlavých materiálů.** Odlétávající jiskry by tyto materiály mohly zapálit.

### **Další bezpečnostní upozornění pro rozbrušování**

Zpětný ráz a odpovídající bezpečnostní pokyny

Zpětný ráz je náhlou reakcí vznikající zaseknutím nebo zablokováním rotujícího brusného kotouče. Zaseknutí nebo zablokování vede k náhlému zastavení rotujícího vložného nástroje. Tím dochází k nekontrolované akceleraci elektrického nářadí proti směru otáčení vložného nástroje na místě zablokování.

Pokud se v obrobku zasekne nebo zablokuje například brusný kotouč, dochází k zachycení hrany brusného kotouče zanořené do obrobku, což





může vést k vylomení brusného kotouče nebo zpětnému rázu. Brusný kotouč se pak pohybuje směrem k obsluhující osobě nebo od ní, v závislosti na směru otáčení kotouče na místě zablokování. Také přitom se může brusný kotouč zlomit.

Zpětný ráz je důsledkem nesprávného nebo chybného používání elektrického náradí. Zabránit tomu můžete přijetím vhodných preventivních opatření dle následujícího popisu.

- a **Držte elektrické náradí a své tělo pevně a horní končetiny nastavte do polohy, v níž můžete zachytit sílu zpětného rázu. Vždy používejte doplňkovou rukojeť (je-li jí přístroj vybaven). Zajistěte si tak nejvyšší možnou kontrolu nad zpětným rázem nebo reakčním momentem při rozběhu.** Obsluhující osoba je schopna pomocí vhodných preventivních opatření zpětný ráz a reakční síly zvládnout.
- b **Rukama se nikdy nepřibližujte k rotujícím vložným nástrojům.** Vložný nástroj by se mohl při zpětném rázu dostat do styku s vaší rukou.
- c **Vyhýbejte se oblasti před a za rotujícím řezacím kotoučem.** Zpětný ráz vede elektrické náradí opačným směrem vůči pohybu brusného kotouče na místě zablokování.
- d **Obzvláště pozorně pracujte v oblasti rohů, ostrých hran atd. Zabraňte tomu, aby se vložné nástroje od obrobku odrazily a vzpříčily. Rotující vložný nástroj má u rohů, ostrých hran nebo při odražení sklon k vzpříčení.** Následkem vzpříčení je ztráta kontroly nebo zpětný ráz.
- e **Nepoužívejte list řetězové pily nebo ozubený pilový list, ani segmentový diamantový kotouč se šterbinami o šířce více než 10 mm.** Takové vložné nástroje způsobují často zpětný ráz nebo ztrátu kontroly nad elektrickým náradím.
- f **Zabraňte zablokování řezacího kotouče nebo příliš vysokému přítlačnému tlaku. Neprovádějte nadměrně hluboké řezy.** Přetížení řezacího kotouče zvýší jeho namáhání a náchylnost k vzpříčení nebo zablokování, čímž může dojít k zpětnému rázu nebo prasknutí brusného tělesa.
- g **Pokud se řezací kotouč zasekne nebo přerušíte-li práci, vypněte přístroj a v klidu vyčkejte, než se kotouč úplně zastaví. Nikdy se nepokoušejte vytáhnout řezací kotouč, který je ještě v chodu, z řezu, jinak může dojít ke zpětnému rázu.** Zjistěte a odstraňte příčinu zaseknutí.
- h **Elektrické náradí znovu nezapínejte, dokud je v něm obrobek. U řezacího kotouče nechte nejdříve dosáhnout jeho maximální otáčky, než budete opatrně pokračovat v řezu.** V opačném případě může dojít k zaseknutí kotouče, vysmeknutí z obrobku nebo může zapříčinit zpětný ráz.
- i **Podepřete ho deskami nebo velkými obrobky, aby se minimalizovalo riziko zpětného rázu zaseknutým řezacím kotoučem. Velké obrobky se mohou vlastní hmotností prohnout.** Obrobek se musí podepřít na obou stranách kotouče, a sice v blízkosti rozřezávání a na hraně.



- j **Bud'te mimořádně opatrní při kapesových řezech do stávajících stěn nebo jiných prostorů bez možnosti nahlédnutí.** Zatláčovaný řezací kotouč může při řezání do plynových rozvodů, vodních potrubí, elektrických vedení nebo jiných objektů způsobit zpětný ráz.

## 6 – Speciální bezpečnostní pokyny pro zařízení

- Přístroj je určen jen pro řezání nasucho, bez použití vody.
- Drážkovací frézku do zdiva používejte jen s přídatnou rukojetí!
- Zkontrolujte oblast, kterou budete zpracovávat, jestli se v ní nenacházejí elektrická vedení, vodovodní a plynová potrubí.
- Nepoužívejte vložné nástroje, které vyžadují kapalný chladicí prostředek. Při použití vody nebo jiných kapalných chladicích prostředků může dojít k zásahu elektrickým proudem.

Při práci s drážkovací frézku do zdiva vzniká velké množství prachu. Proto nikdy nepracujte bez odsávání prachu a noste vždy protiprachovou masku!

- Když je přípojné vedení poškozené, musí ho výrobce nebo jeho servisní zástupce vyměnit, aby se předešlo ohrožení.

### Bezpečnostní upozornění pro laserový značkovač

- Pozor! Pokud se použijí jiné ovládací a nastavovací prvky nebo jiné metody, než které jsou popsány v provozním návodu, může dojít k nebezpečnému účinku záření.

- Tento elektrický nástroj se dodává s výstražnými štítky, jejichž umístění je uvedeno na obr. 9.
- Nedívejte se do laserového paprsku! Pozorování výstupu laseru pomocí optických nástrojů (např. lupy a mikroskopy) může být ve vzdálenosti do 100 mm spojeno s ohrožením očí.
- Nezaměřujte laserový paprsek na lidi nebo zvířata.
- Nepoužívejte laserový paprsek na druhy materiálu silně reflektující světlo. Nebezpečí reflektujícím světlem.
- Opravy laserového zařízení svěřte odborníkovi.
- Nezávádějte do laserové optiky (15) žádné tvrdé předměty.
- Čistěte laserovou optiku měkkým suchým štětcem.



Nesmí se likvidovat vyhozením do domácího odpadu!



**Důležité! Dodržujte Návod na používání!**



Dobrovolná značka kvality „ověřená bezpečnost“



Kryt je vybaven dvojitou ochrannou izolací se značkou



Značka CE (shoda s evropskými bezpečnostními normami)



**Pozor, laserové záření! Nedívejte se do paprsku!**



Noste ochranné brýle.



Nosné ochrannou masku proti prachu.



Noste ochranu sluchu.



Pracujte vždy s připojeným odpadovým zařízením na prach!



**POZOR! Používejte pouze rozbrušovací kotouče s průměrem 150 mm!**



**POZOR! Rozbrušovací kotouče vyměňujte vždy v párech a ne jednotlivě!**



**POZOR! Dbejte na směr otáčení rozbrušovacích kotoučů!**  
**Vyznačená šipka na rozbrušovacích kotoučích se musí shodovat se šipkou na ochranném krytu (3).**

## 7 – Montáž a nastavení



**POZOR! Než začnete provádět jakékoliv montážní a nastavovací práce, vytáhněte zástrčku z elektrické sítě!**

### Výměna řezných kotoučů, nastavení šířky řezu



**POZOR! Diamantové řezné kotouče se při práci velmi zahřejí. Nedotýkejte se řezných kotoučů, dokud se neochladí!**

- Odstraňte nastavovací šroub (4) pro hloubkový doraz (5). Šrouby označené na obrázku 2 povolte pomocí klíče na šestihran (24). Sejměte ochranný kryt.

Stiskněte aretaci vřetena (13) a podržte ji tak, aby se řezný kotouč přestal otáčet (obr. 3). Pomocí klíče s čelním otvorem (22) povolte upínací matici (6) otáčením doprava (!) a sejměte. Nyní můžete vyjmout řezné kotouče a distanční podložky.

### Výměna řezných kotoučů

Řezný kotouč (7), distanční podložky (14a, b) stáhněte přes pouzdro (18) (obr. 7).

### Nastavení šířky řezu

Šířku řezu nastavte pomocí distančních kotoučů (14a, b). V závislosti na volbě distančního kotouče (14a nebo 14b) lze nastavit šířku řezu 14 nebo 19 mm včetně tloušťky řezacích kotoučů (obr. 7).

Pomocí obou distančních kotoučů se dosáhne šířky řezu 29 mm (obr. 6).



**POZOR! Při používání distančního kotouče se zůstávající distanční kotouč umístí mezi upínací přírubu (6) a řezací kotouč (7) (obr. 7)!**



**POZOR! Mezi řezacími kotouči musí být umístěn vždy minimálně jeden distanční kotouč!**

Po výměně kotouče, příp. nastavení šířky řezu nesmějí zbývat žádné díly. Upínací přírubu nasadte na vřeteno (16) a pevně ji dotáhněte otáčením doleva (!) pomocí klíče s otvorem (22). Aretaci vřetena přitom držte stisknutou.



**POZOR! Dbejte na pevné osazení jednotlivých součástí!**

Nastavit nastavení hloubkového dorazu/šířky řezu Povolte šroub (4) a



přesunutím dorazu (5) nastavte požadovanou hloubku dorazu (obr. 8).

### Odsávání prachu

Při práci s drážkovací frézou do zdiva vzniká velké množství prachu. Proto noste protiprachovou masku a připojte vždy pomocí adaptéru vysavač.

Při poruchách v systému odsávání prachu práci přerušete a odstraňte závadu!

### Montáž adaptéru vysavače

Adaptér vysavače (25) namontujte otáčením na hrdlo pro odsávání prachu (9) tak, aby ukatoval od stroje nahoru doleva. Uvolněte šroubovou zátku adaptéru vysavače a zastrčte hadici Vašeho průmyslového vysavače do adaptéru. Šroubovou zátku utáhněte.



**Dbejte na pevné uložení adaptéru.**

## 8 – Provoz

### Zapnutí a vypnutí

Zapnutí: Stiskněte bezpečnostní vypínač (11a). Teprve potom se dá vypínač/zapínač (11) ovládat.

Dbejte na to, abyste začali pracovat až tehdy, když stroj dosáhne svých plných otáček.

Vypnutí: Uvolněte stisk spínače (11).



**POZOR! Odložte stroj z ruky až tehdy, když se zastavil!**

## 9 – Způsob práce

Přístroj je určen jen pro řezání nasucho, bez použití vody.

### Přídavná rukojeť

- Přídavná rukojeť (1) slouží pro bezpečné vedení přístroje během práce.



**POZOR! Zásadně pracujte s přídavnou rukojetí oběma rukama!**

Zkontrolujte oblast, kterou budete zpracovávat, jestli se v ní nenacházejí elektrická vedení, vodovodní a plynová potrubí.

Poté, co jste nastavili hloubku a šířku řezu, zapněte stroj a nasadte ho přední hranou dosedací části na zdivo. Rozbrušovací kotouče pomalu ponořujte, dokud vodící váleček (12) a doraz (5) nebude rovně doléhat.

Stroj musí pracovat vždy v protiběhu. Proto neposunujte strojem v opačném směru. Zařízení by se jinak mohlo nekontrolovaně vytlačit z řezu.



**POZOR! Frézujte jen přímočaře! Není možné řezat do oblouku!**

Na konci drážky stroj odkloňte a až potom stroj vypněte.



**POZOR! Odložte stroj z ruky až tehdy, když se zastavil!**

Dlátlem (23) nyní můžete vylomit zbývající můstek mezi drážkami.

### Laserový značkovač (2) (obr. 9)

Světelný paprsek laserového značkovače usnadňuje provádění rovných řezů





- a) podél narýsované linie řezu na obráběném předmětu
- b) zaměřením označeného fixního bodu na obráběném předmětu.

Dosah laserového paprsku je v závislosti na okolním světle cca 65 cm.

Laserový značkovač se v případě potřeby zapíná a vypíná pomocí zapínače/vypínače (19).

### Výměna baterií (obr. 4 +5)

Sejměte víko přihrádky na baterie (20) laserového značkovače (2). Vybité baterie vyměňte vždy po dvojici. Dbejte na správnou polaritu (+/-). Budete potřebovat 2 kusy alkalických baterií 1,5 V typu Micro/AAA (21).

## 10 – Údržba a ochrana životního prostředí

**⚠ POZOR! Předě všemi pracemi spojenými s ošetřováním a údržbou vytáhněte zástrčku ze zásuvky!**

Kryt čistěte vlhkým hadříkem, nepoužívejte rozpouštědla, dobře osušte! Udržujte větrací otvory v čistotě. Před každým použitím zkontrolujte, jestli stroj, kabel a příslušenství není poškozené. Opravy případně svěřte odborníkoví.

Při opotřebovaných uhlíkových kartáčcích se přístroj automaticky vypne.

Vypotřebované uhlíkové kartáčky smí vyměňovat jen po dvou odborníků!

**⚠ POZOR! Nepoužitelné elektrické a akumulátorové přístroje nepatří do domácího odpadu! Je třeba je**

**shromažďovat odděleně podle směrnice 2012/19/EU pro elektrické a elektronické staré přístroje a odevzdat sekci ekologické a odborné recyklace.**



**Odevzdávejte prosím nepoužitelné elektrické nářadí v místní sběrně. Obalový materiál shromažďujte odděleně podle druhu a likvidujte podle místních předpisů. Podrobnosti získáte od Vaší místní správy.**

**Podle evropské směrnice 2006/66 EU se musejí vadné nebo staré akumulátory/baterie sbírat separovaně a odevzdávat za účelem ekologické recyklace.**

## 11 – Pokyny pro servis

- Uchovávejte stroj, návod k obsluze a případně i příslušenství v originálním balení. Takto budete mít veškeré informace i součásti neustále po ruce.
- Přístroje Meister téměř nevyžadují údržbu, k čištění krytu postačí vlhký hadřík. Elektrické stroje nikdy neponořujte do vody. Další pokyny jsou uvedeny v návodu k obsluze.
- Přístroje Meister podléhají přísné kontrole jakosti. Pokud se by přesto vyskytla porucha funkce, zašlete přístroj na adresu naší servisní služby. Opravu provedeme obratem.
- Stručný popis poruchy zkracuje dobu hledání místa závady i opravy. Během záruční lhůty prosím přiložte k přístroji záruční list a doklad o nákupu.





- Pokud se nejedná o záruční opravu, budeme vám náklady na opravu účtovat.



**DŮLEŽITÉ UPOZORNĚNÍ!** Po otevření přístroje zaniká nárok na záruku!



**DŮLEŽITÉ!** Výslovně upozorňujeme na to, že podle zákona o ručení za produkty neručíme za škody vzniklé našimi přístroji, pokud byly způsobeny nesprávnou opravou nebo pokud při výměně některé části

**nebyly použity naše originální díly popř! námi schválené díly a oprava nebyla provedena firmou Conmetall Meister GmbH v zákaznickém servisu nebo autorizovaným odborníkem! Totéž platí i pro použité příslušenství.**

- Přístroj bezpečně zabalte nebo použijte originálního obalu, aby se při přepravě nepoškodil.
- I po uplynutí záruční doby jsme vám rádi k dispozici a případné opravy přístrojů Meister provedeme za výhodné ceny.





# F

## Mode d'emploi & consignes de sécurité



Pour éviter tout risque de blessure, lire le mode d'emploi avant chaque mise en service et le remettre à toute personne à qui vous confiez l'appareil. À conserver avec l'appareil.

### Sommaire

	Page		Page
<b>1 – Étendue des fournitures</b>	<b>33</b>	<b>7 – Montage et ajustages</b>	<b>42</b>
<b>2 – Informations techniques</b>	<b>33</b>	<b>8 – Fonctionnement</b>	<b>44</b>
<b>3 – Composants</b>	<b>34</b>	<b>9 – Mode de travail</b>	<b>44</b>
<b>4 – Usage conforme aux fins prévues</b>	<b>35</b>	<b>10 – Maintenance et protection de l'environnement</b>	<b>45</b>
<b>5 – Consignes générales de sécurité</b>	<b>36</b>	<b>11 – Conseils de service</b>	<b>45</b>
<b>6 – Consignes de sécurité spécifiques à l'appareil</b>	<b>41</b>		

### 1 – Étendue des fournitures

- Rainureuse
- 2 Disques de tronçonnage diamant
- Adaptateur pour l'aspiration de poussière externe
- 1 burin plat
- Clé six pans 5 mm
- Clé à ergots
- 2 Piles 
- Instructions d'utilisation
- Certificat de garantie

### 2 – Informations techniques

#### Caractéristiques techniques

Alimentation en courant	230–240 V~/50 Hz
Puissance nominale	1700 W
Vitesse en marche à vide	n = 4000 tr/min
Classe de protection	II
Dimensions de disque	150 x 1,9 x 22,23 mm
Taille de broche	M12
Profondeur de coupe	0 à 40 mm

Largeur de coupe	14/19/29 mm
Largeurs de coupe	300 cm
Poids	5,2 kg

#### Aide au marquage laser

Classe de laser	2
Longueur d'onde	650 nm
Puissance de sortie	< 1 mW
Piles	2 x 1,5 V Micro/AAA

Sous réserve de modifications techniques.



est une marque déposée de la  
Conmetall Meister GmbH,  
Wuppertal/Germany

#### Émissions sonores/Vibrations

##### Émissions sonores

Niveau de pression acoustique  
L<sub>pA</sub>: 101,88 dB(A)  
Niveau de puissance acoustique  
L<sub>WA</sub>: 112,88 dB(A)

Erreur d'oscillation:

$K_{pA}$ : 3,0 dB(A)

$K_{WA}$ : 3,0 dB(A)

### Vibrations de la main/du bras

$a_{hv}$ : 5,319 m/s<sup>2</sup>

Erreur d'oscillation K: 1,5 m/s<sup>2</sup>

### Information sur les bruits/les vibrations

Valeurs mesurées déterminées selon  
EN 60745-1, EN 60745-2-22.

La valeur d'émission de vibrations indiquée a été mesurée selon un procédé d'essai normé et peut être utilisée pour une comparaison d'un outil électrique avec un autre.

La valeur d'émission de vibrations indiquée peut également être utilisée pour une première estimation de la nuisance.

**ATTENTION!** La valeur d'émission de vibrations peut diverger de la valeur indiquée pendant l'utilisation de l'outil électrique, selon la manière dont l'outil électrique est utilisé.

**Des mesures de sécurité doivent être prises pour la protection de l'utilisateur. Ici, l'estimation de la nuisance se fait sous prise en considération des conditions d'utilisation réelles. (Toutes les parts du cycle de fonctionnement doivent être prises en considération, c'est-à-dire également les temps durant lesquels l'outil est hors service et ceux durant lesquels il est certes en service mais sans être sollicité).**

**ATTENTION!** Une certaine nuisance sonore causée par

**l'appareil est inévitable. Effectuez donc les travaux bruyants aux heures autorisées et fixées à cette fin. Respectez le cas échéant les périodes de repos et limitez la durée de travail au strict nécessaire.**

**ATTENTION!** Le bruit peut être responsable de lésions de l'ouïe. Une protection de l'ouïe est donc indispensable pour travailler. Les personnes se trouvant à proximité devraient également porter une protection de l'ouïe adéquate.

## 3 – Composants

- 1 Poignée supplémentaire
- 2 Aide au marquage laser
- 3 Capot de protection
- 4 Vis de réglage pour butée de profondeur
- 5 Butée de profondeur
- 6 Bride de serrage
- 7 Meule de tronçonnage
- 8 Canal d'aspiration
- 9 Tubulure d'aspiration de poussière
- 10 Poignée
- 11 Interrupteur Marche/Arrêt
- 11a Commutateur de sécurité
- 12 Rouleau de guidage
- 13 Dispositif d'arrêt de broche
- 14a Disque d'écartement 15,5 mm
- 14b Disque d'écartement 10 mm
- 15 Optique laser
- 16 Broche
- 17 Bride de serrage
- 18 Douille
- 19 Interrupteur Marche/Arrêt laser
- 20 Couvercle du compartiment à pile
- 21 2 x piles
- 22 Clé à ergots
- 23 Burin plat
- 24 Clé hexagonale
- 25 Adaptateur pour l'aspiration de poussière externe



## 4 – Usage conforme aux fins prévues

La rainureuse permet de réaliser des saignées pour câbles et conducteurs dans des murs en brique ou en béton. Cet appareil est uniquement destiné à une utilisation domestique.

Cet appareil n'est pas prévu pour être utilisé par des personnes (enfants compris) présentant des capacités physiques, sensorielles ou mentales limitées ou manquant d'expérience et/ou de connaissances à moins que ces personnes ne soient surveillées par une personne responsable de leur sécurité ou qu'elles n'aient obtenu de sa part des instructions d'utilisation.

Nous vous conseillons de surveiller les enfants afin de veiller à ce qu'ils ne jouent pas avec l'appareil.

Cet appareil est uniquement destiné à un usage dans le domaine domestique.

### Utilisation non conforme aux fins prévues

Toutes les utilisations de l'appareil qui ne sont pas indiquées dans le chapitre « Utilisation conforme aux fins prévues » sont considérées comme des utilisations non conformes.

Les applications pour lesquelles l'outil électrique n'est pas prévu peuvent être sources de dangers et occasionner des blessures. N'utilisez aucun accessoire qui n'est pas spécialement prévu pour cet outil électrique.

Il y a risque de blessures. L'utilisateur de l'appareil est responsable de tous les dommages matériels et corporels résultant d'une fausse utilisation.

La garantie du fabricant expire en cas d'utilisation d'autres composants ou de composants autres que ceux d'origine sur la machine.

### Risques restants:

Le mode d'emploi qui accompagne cet outil électrique contient des remarques détaillées sur le fonctionnement sûr des appareils électriques. Néanmoins, chaque outil électrique cache certains risques restants, qui ne peuvent pas être complètement exclus par les dispositifs de protection en place. N'utilisez donc des outils électriques qu'avec le soin qui s'impose.

### Les risques restants peuvent par exemple émaner de ce qui suit:

- Contact avec des pièces ou des outils en rotation.
- Blessures provoquées par des pièces ou morceaux de pièces éjectés.
- Risque d'incendie lors d'une aération insuffisante du moteur.
- Nuisance pour l'ouïe en cas de travaux effectués sans se protéger les oreilles.

Un travail en toute sécurité dépend aussi de la manière dont le personnel de commande s'est initié à l'utilisation de l'outil électrique respectif! Une connaissance suffisante de la machine et un comportement précautionneux lors des travaux contribuent à minimiser les risques restants.

 **AVERTISSEMENT! Cet outil électrique produit un champ électromagnétique pendant son fonctionnement. Ce champ peut, dans**





**certaines circonstances, perturber activement ou passivement les implants médicaux.** Pour diminuer le risque de blessures graves ou mortelles, nous recommandons aux personnes qui portent des implants médicaux de consulter leur médecin et le fabricant avant de se servir de l'outil électrique.

## 5 – Consignes générales de sécurité pour l'utilisation d'outils électriques



**ATTENTION! Lire toutes les instructions de sécurité et toutes les indications.** Le non-respect des instructions indiquées ci-après peut entraîner un choc électrique, un incendie et/ou de graves blessures.

**Conserver les instructions de sécurité et indications pour une utilisation ultérieure.**

La notion d'« outil électroportatif » mentionnée dans les avertissements se rapporte à des outils électriques raccordés au secteur (avec câble de raccordement) et à des outils électriques à accu (sans câble de raccordement).

### 1 Endroit de travail

- a **Maintenez l'endroit de travail propre et bien rangé.** Un lieu de travail en désordre ou mal éclairé augmente le risque d'accidents.
- b **N'utilisez pas l'appareil dans un environnement présentant des risques d'explosion et où se trouvent des liquides, des gaz ou poussières inflammables.** Les outils électroportatifs génèrent des étincelles risquant d'enflammer les poussières ou les vapeurs.

- c **Tenez les enfants et autres personnes éloignés durant l'utilisation de l'outil électroportatif.** En cas d'inattention vous risquez de perdre le contrôle sur l'appareil.

### 2 Sécurité relative au système électrique

- a **La fiche de secteur de l'outil électroportatif doit être appropriée à la prise de courant. Ne pas modifier en aucun cas la fiche. Ne pas utiliser de fiches d'adaptateur avec des appareils avec mise à la terre.** Les fiches non modifiées et les prises de courant appropriées réduisent le risque de choc électrique.
- b **Eviter le contact physique avec des surfaces mises à la terre tels que tuyaux, radiateurs, fours et réfrigérateurs.** Il y a un risque élevé de choc électrique au cas où votre corps serait relié à la terre.
- c **Ne pas exposer l'outil électroportatif à la pluie ou à l'humidité.** La pénétration d'eau dans un outil électroportatif augmente le risque d'un choc électrique.
- d **Ne pas utiliser le câble à d'autres fins que celles prévues, ne pas utiliser le câble pour porter l'appareil ou pour l'accrocher ou encore pour le débrancher de la prise de courant. Maintenir le câble éloigné des sources de chaleur, des parties grasses, des bords tranchants ou des parties de l'appareil en rotation.** Un câble endommagé ou torsadé augmente le risque d'un choc électrique.
- e **Au cas où l'outil électroportatif serait utilisé à l'extérieur, utiliser une rallonge autorisée homologuée pour les applications extérieures.**



L'utilisation d'une rallonge électrique homologuée pour les applications extérieures réduit le risque d'un choc électrique.

- f **S'il s'avère impossible d'éviter de faire fonctionner un appareil électrique dans un environnement humide, utilisez un disjoncteur à courant de défaut.** L'utilisateur d'un disjoncteur à courant de défaut réduit le risque de choc électrique.

### 3 Sécurité des personnes

- a **Rester vigilant, surveiller ce que vous faites. Faire preuve de bon sens en utilisant l'outil électroportatif. Ne pas utiliser l'appareil lorsqu'on est fatigué ou après avoir consommé de l'alcool, des drogues ou avoir pris des médicaments.** Un moment d'inattention lors de l'utilisation de l'appareil peut entraîner de graves blessures sur les personnes.

- b **Portez des équipements de protection personnels. Portez toujours des lunettes de protection.** L'utilisation d'équipements de protection tels que masque antipoussière, chaussures anti-dérapantes, casque ou protection acoustique suivant l'endroit de travail, réduit le risque de blessures.

- c **Eviter toute mise en service accidentelle. S'assurer que l'outil électroportatif est effectivement éteint avant d'être raccordé à l'alimentation en courant/à l'accu, avant d'être soulevé ou d'être porté.** Le fait de porter l'appareil avec le doigt sur l'interrupteur ou de brancher l'appareil sur la source de courant lorsque l'interrupteur est en position de fonctionnement, peut être source d'accidents.

- d **Enlever tout outil de réglage ou toute clé avant de mettre l'appareil en fonctionnement.** Une clé ou un outil se trouvant sur une partie en rotation peut causer des blessures.

- e **Ne pas se précipiter. Veiller à garder toujours une position stable et équilibrée.** Ceci vous permet de mieux contrôler l'appareil dans des situations inattendues.

- f **Porter des vêtements appropriés. Ne pas porter de vêtements amples ni de bijoux. Maintenir cheveux, vêtements et gants éloignés des parties de l'appareil en rotation.** Des vêtements amples, des bijoux ou des cheveux longs peuvent être happés par des pièces en mouvement.

- g **Si des dispositifs servant à aspirer ou à recueillir les poussières doivent être utilisés, vérifier que ceux-ci soient effectivement raccordés et qu'ils sont correctement utilisés.** L'utilisation de tels dispositifs réduit les dangers dus aux poussières.

### 4 Utilisation et emploi soigneux d'outils électroportatifs

- a **Ne pas surcharger l'appareil. Utiliser l'outil électroportatif approprié au travail à effectuer.** Avec l'outil électroportatif approprié, vous travaillerez mieux et avec plus de sécurité à la vitesse pour laquelle il est prévu.

- b **Ne pas utiliser un outil électroportatif dont l'interrupteur est défectueux.** Un outil électroportatif qui ne peut plus être mis en ou hors fonctionnement est dangereux et doit être réparé.

- c **Retirer la fiche de la prise de courant avant d'effectuer des**



**réglages sur l'appareil, de changer les accessoires, ou de ranger l'appareil.**

Cette mesure de précaution empêche une mise en fonctionnement de l'appareil par mégarde.

- d **Garder les outils électroportatifs non utilisés hors de la portée des enfants. Ne pas permettre l'utilisation de l'appareil à des personnes qui ne se sont pas familiarisées avec celui-ci ou qui n'ont pas lu ces instructions.** Les outils électroportatifs sont dangereux lorsqu'ils sont utilisés par des personnes non initiées.
- e **Prendre soin des outils électroportatifs. Vérifier que les parties en mouvement fonctionnent correctement et qu'elles ne soient pas coincées, et contrôler si des parties sont cassées ou endommagées de telle sorte que le bon fonctionnement de l'appareil s'en trouve entravé. Faire réparer ces parties endommagées avant d'utiliser l'appareil.** De nombreux accidents sont dus à des outils électroportatifs mal entretenus.
- f **Maintenir les outils de coupe aiguisés et propres.** Des outils soigneusement entretenus avec des bords tranchants bien aiguisés se coincent moins souvent et peuvent être guidés plus facilement.
- g **Utiliser les outils électroportatifs, les accessoires, les outils à monter etc. conformément à ces instructions et aux prescriptions en vigueur pour ce type d'appareil. Tenir compte également des conditions de travail et du travail à effectuer.** L'utilisation des outils électroportatifs à d'autres fins que celles prévues peut entraîner des situations dangereuses.

## 5 Service

- a **Ne faire réparer l'outil électroportatif que par un personnel qualifié et seulement avec des pièces de rechange d'origine.** Ceci permet d'assurer la sécurité de l'appareil.

### Consignes de sécurité pour les tronçonneuses

- a **Le capot appartenant à l'outil électrique doit être installé en toute sécurité et réglé de manière à fournir une sécurité maximale, c'est-à-dire que la plus petite partie possible du corps de meulage est orientée de manière ouverte vers l'utilisateur. Veillez à ce que vous-même et les personnes à proximité se trouvent hors du niveau des meules de ponçage rotatives.** Le capot de protection vise à protéger l'opérateur contre les fragments et le contact éventuel avec le corps de meulage.
- b **Utilisez exclusivement des meules de tronçonnage diamantées pour votre outil électrique.** Le fait que vous puissiez mettre un accessoire en place sur votre appareil électrique ne garantit pas son utilisation sûre.
- c **La vitesse admissible pour l'outil utilisé doit être au moins égale à la vitesse maximale indiquée sur l'outil électrique.** Un accessoire qui tourne plus rapidement que la vitesse admissible peut se briser et être projeté.
- d **Les corps de meulage ne doivent être employés que pour les possibilités d'utilisation recommandées. Par exemple : ne meulez jamais avec la surface latérale d'une meule de tronçonnage. Les meules de**





- tronçonnage sont conçues pour l'enlèvement de matériel avec le bord de la meule.** L'action d'une force latérale sur ce corps de meulage peut le briser.
- e **Veillez à toujours utiliser des brides de serrage non endommagées avec la taille et la forme correctes pour la meule de ponçage que vous avez choisie.** Les brides appropriées soutiennent la meule de ponçage et réduisent ainsi le risque qu'elle se brise.
- f **N'utilisez pas de meules de ponçage usées d'outils électriques plus grands.** Les meules de ponçage pour outils électriques plus grands ne conviennent pas aux vitesses de rotation plus élevées des outils électriques plus petits et peuvent se briser.
- g **Le diamètre extérieur et l'épaisseur de l'outil utilisé doivent correspondre aux indications de votre outil électrique.** Les outils mal dimensionnés risquent de ne pas être suffisamment blindés ou contrôlés.
- h **Les meules de ponçage et brides doivent être précisément adaptés à la broche de ponçage de votre outil électrique.** Les outils utilisés qui ne sont pas précisément adaptés à la broche de ponçage de l'outil électrique tournent de manière irrégulière, vibrent très fortement et peuvent entraîner une perte de contrôle.
- i **N'utilisez pas de meules de ponçage endommagées. Avant toute utilisation, contrôlez la présence de fendillements et de fissures sur les meules de ponçage. En cas de chute de l'outil électrique ou de la meule de ponçage, contrôlez les dommages éventuels ou utilisez une meule de ponçage non endommagée. Après avoir contrôlé et utilisé la meule de ponçage, veillez à ce que vous-même et les personnes à proximité se trouvent hors du niveau de la meule de ponçage rotative et laissez tourner l'outil pendant une minute à la vitesse maximale.** Les meules de ponçage endommagées se brisent généralement lors de cet essai.
- j **Portez un équipement de protection personnelle. Selon l'application, utilisez une protection complète du visage, une protection des yeux ou des lunettes de protection. Dans la mesure du raisonnable, portez un masque de protection contre la poussière, une protection de l'audition, des gants de protection ou un tablier spécial qui vous protégeront contre les particules de ponçage et de matériel. Protégez les yeux contre la projection de corps étrangers qui apparaissent lors de différentes applications. Le masque de protection contre la poussière ou le masque respiratoire sert à filtrer la poussière produite lors de l'utilisation.** Si vous vous exposez pendant longtemps à des bruits très élevés, vous risquez une perte d'audition.
- k **Si d'autres personnes sont présentes, veillez à maintenir une distance de sécurité avec votre espace de travail. Toute personne pénétrant dans votre espace de travail doit porter un équipement de protection personnelle.** Des fragments de la pièce d'usinage ou des outils cassés peuvent être projetés et causer des blessures, même en dehors de l'espace de travail direct.





**l Tenez l'appareil uniquement par ses poignées isolées pendant les travaux durant lesquels l'outil risque de toucher des conduites de courant dissimulées ou le propre câble de l'appareil.** Le contact avec une conduite sous tension peut aussi mettre sous tension des composants métalliques de l'appareil et provoquer une décharge électrique.

**m Tenez le câble secteur éloigné des outils rotatifs.** Si vous perdez le contrôle de l'appareil, le câble secteur risque d'être coupé ou saisi et vos mains ou votre bras peuvent alors se retrouver agrippé(e)s dans l'outil rotatif.

**n Ne posez jamais l'outil électrique avant que l'outil utilisé ait atteint l'arrêt complet.** L'outil rotatif peut entrer en contact avec la surface de dépôt, ce qui risque de vous faire perdre le contrôle de l'outil électrique.

**o Ne laissez pas l'outil électrique fonctionner pendant que vous le portez.** En cas de contact éventuel avec l'outil rotatif, vos vêtements risquent d'être agrippés et l'outil pourrait vous blesser.

**p Nettoyez régulièrement les fentes d'aération de votre outil électrique.** Le ventilateur du moteur attire de la poussière dans le carter et une forte accumulation de poussière métallique peut causer des dangers électriques

**q N'utilisez pas l'outil électrique à proximité de matériels inflammables.** Les étincelles peuvent allumer ces matériels.

## Consignes de sécurité supplémentaires pour les applications de tronçonnage

### Rebond et consignes de sécurité correspondantes

Le rebond est la réaction soudaine à la suite d'une meule de ponçage rotative qui s'accroche ou se bloque.

L'accrochage ou le blocage entraîne un arrêt soudain de l'outil rotatif. Un outil électrique incontrôlé accélère alors contre le sens de rotation de l'outil utilisé à l'emplacement de blocage.

Si une meule de ponçage s'accroche ou se bloque dans la pièce d'usinage, le bord de la meule de ponçage qui plonge dans la pièce d'usinage peut s'entremêler et ainsi éclater la meule de ponçage ou causer un rebond. La meule de ponçage se déplace alors vers l'opérateur ou s'en éloigne, selon le sens de rotation de la meule sur l'emplacement de blocage. Cela peut également briser la meule de ponçage.

Un rebond est la conséquence d'une utilisation inappropriée ou erronée de l'outil électrique. Il peut être évité par des mesures de précaution appropriées, telles que décrites ci-après.

**a Tenez fermement l'outil électrique et mettez votre corps et vos bras dans une position dans laquelle vous pouvez amortir les forces du rebond. Utilisez toujours la poignée supplémentaire, le cas échéant, afin d'avoir le plus grand contrôle possible sur les forces de rebond ou le couples de réaction lors de la montée en vitesse.** L'opérateur peut maîtriser les forces de rebond et de réaction par des mesures de précaution appropriées.

**b N'approchez jamais votre main d'outils rotatifs.** L'outil peut se déplacer sur votre main lors du rebond.





- c **Évitez la zone devant et derrière la meule de tronçonnage rotative.** Le rebond entraîne l'outil électrique dans le sens inverse du mouvement de la meule de ponçage sur l'emplacement de blocage.
- d **Travaillez de manière particulièrement prudente dans la zone de coins, de bords acérés, etc. Évitez que les outils utilisés rebondissent de la pièce d'usinage et se coincent. L'outil rotatif tend à se coincer dans les coins, sur les bords acérés ou en cas de rebond.** Cela cause une perte de contrôle ou un rebond.
- e **N'utilisez pas de lame de scie à chaîne ou dentée ni de meule diamant segmentée avec des fentes de plus de 10 mm de large.** Ces outils causent souvent un rebond ou la perte du contrôle de l'outil électrique.
- f **Évitez le blocage de la meule de tronçonnage ou une pression d'appui trop élevée. N'exécutez pas des coupes trop profondes.** Une surcharge de la meule de tronçonnage augmente la sollicitation et la tendance à caler ou au blocage et ainsi la possibilité d'un rebond ou d'une rupture du corps de meulage.
- g **Si la meule de tronçonnage se coince ou si vous interrompez le travail, coupez l'appareil et maintenez-le calme jusqu'à l'arrêt complet de la meule. Ne tentez jamais de tirer la meule de tronçonnage en marche hors de la coupe, sans quoi un rebond peut se produire.** Déterminez et supprimez la cause du coincement.
- h **Ne remettez pas l'outil électrique en marche tant qu'il se trouve dans la pièce d'usinage. Laissez tout d'abord la meule de tronçonnage**

**atteindre son régime plein avant de poursuivre prudemment la coupe.** La meule pourrait autrement s'accrocher, sauter hors de la pièce d'usinage ou causer un rebond.

- i **Appuyez les plaques ou les grandes pièces d'usinage afin de réduire le risque d'un rebond dû à une meule de tronçonnage coincée. Les grandes pièces d'usinage peuvent plier sous leur propre poids.** La pièce d'usinage doit être appuyée sur les deux côtés de la meule et ce aussi bien à proximité du tronçon que sur le bord.
- j **Faites particulièrement attention lors de „coupes de sac“ dans des parois existantes ou d'autres zones non visibles.** La meule de tronçonnage plongeante peut causer un rebond en cas de coupe dans des conduites de gaz ou d'eau, des conduites électriques ou d'autres objets.

## 6 – Consignes de sécurité spécifiques à l'appareil

- L'appareil ne convient qu'à la coupe à sec sans utilisation d'eau.
- Utilisez la rainureuse uniquement avec la poignée supplémentaire !
- Vérifiez que la surface à traiter ne présente pas de conduits de courant, d'eau ou de gaz.
- N'utilisez aucun outil nécessitant un liquide de refroidissement. L'utilisation d'eau ou d'autres liquides de refroidissement risque d'entraîner une décharge électrique.

Le travail avec une rainureuse produit une quantité considérable de poussières. Ne travaillez donc jamais

sans aspiration de poussières et portez toujours un masque antipoussière !

- Si le câble d'alimentation est endommagé, il doit être remplacé par le fabricant ou par son représentant du service après-vente pour éviter tout risque.

### Consignes de sécurité pour aide au marquage laser

- Attention! L'utilisation d'autres dispositifs de fonctionnement et de réglage, ou d'autres procédés de travail que ceux décrits dans le manuel d'utilisation peut rendre le rayonnement dangereux.
- L'outil électrique est livré avec des panneaux d'avertissement dont la pose est expliquée sur la fig. 9.
- Ne regardez pas le rayon laser. L'observation de la sortie laser au moyen d'instruments optiques (par exemple une loupe ou un microscope) à une distance de moins de 100 mm peut présenter des risques pour les yeux.
- Ne dirigez pas le rayon laser vers une personne ou un animal.
- N'utilisez pas le rayon laser sur des matériaux à forte réflexion. Danger dû à la lumière reflétée.
- Les réparations sur le projecteur laser doivent être effectuées par un spécialiste.
- N'introduisez pas d'objets durs dans l'optique de laser (15).
- Nettoyer l'optique de laser avec un pinceau doux et sec.



Ne pas évacuer avec les déchets ménagers!



**Important! Respecter le mode d'emploi!**



Label de qualité optionnel „Sécurité contrôlée“



Le carter est doublement isolé



Label CE (conformité avec les normes de sécurité européennes)

LASER



**Attention, rayon laser! Ne regardez pas le rayon!**



Portez des lunettes de protection.



Portez un masque de protection contre la poussière



Portez des protège-oreilles



Toujours travailler avec un dispositif collecteur de poussières raccordé!

## 7 – Montage et ajustages



**ATTENTION! Débrancher la fiche secteur avant tous les travaux de montage et de réglage!**

**Remplacement des meules de tronçonnage, réglage de la largeur de coupe**



**ATTENTION! Les meules de tronçonnage diamantées deviennent très chaudes lors du travail. Ne pas toucher les meules de**



### tronçonnage avant qu'elles soient refroidies!

- Retirer la vis de réglage (4) pour la butée de profondeur (5). Desserrer les vis marquées sur l'illustration 2 à l'aide de la clé hexagonale (24). Retirer le capot de protection.

Appuyer le dispositif d'arrêt de broche (13) et le maintenir de manière à ce que la meule de tronçonnage ne tourne plus (fig. 3).

Desserrer et retirer l'écrou de serrage (6) à l'aide de la clé à ergots (22) en le tournant vers la droite (!). Vous pouvez maintenant retirer la meule de tronçonnage et d'écartement.

### Remplacement de la meule de tronçonnage

Retirer la meule de tronçonnage (7), le disque d'écartement (14a, b) via la douille (18) (fig. 7).

 **ATTENTION! N'utilisez que des disques à tronçonner d'un diamètre de 150 mm !**

 **ATTENTION! Échangez toujours les deux disques à tronçonner!**

 **ATTENTION! Faites attention au sens de rotation des disques à tronçonner! La flèche sur les disques à tronçonner doit correspondre avec celle du capot de protection (3).**

### Réglage de la largeur de coupe

Régler la largeur de coupe à l'aide des disques d'écartement (14a, b). Selon le choix du disque d'écartement (14a ou 14b), des largeurs de coupe de 14 ou 19 mm peuvent être réglées, y compris

l'épaisseur des meules de tronçonnage (fig. 7).

Les deux disques d'écartement permettent d'atteindre une largeur de coupe de 29 mm (fig. 6).

 **ATTENTION! En cas d'utilisation d'un disque d'écartement, le disque d'écartement restant est placé entre la bride de serrage (6) et la meule de tronçonnage (7) (fig. 7)!**

 **ATTENTION! Au moins un disque d'écartement doit toujours être placé entre les meules de tronçonnage!**

Après le changement de meule ou le réglage de la largeur de coupe, aucune pièce ne doit rester inutilisée. Placer la bride de serrage sur la broche (16) et la serrer fermement avec la clé (22) par une rotation à gauche (!). Ce faisant, maintenir appuyé l'arrêt de broche.

 **ATTENTION! Faites attention à ce que toutes les pièces soient bien fixées.**

### Réglage de la butée de profondeur/ profondeur de coupe

Desserrez la vis (4) et réglez par un décalage de la butée (5) la profondeur de butée souhaitée (fig. 8).

### Aspiration des poussières

Le travail avec la rainureuse produit une quantité considérable de poussières. C'est pourquoi vous devez porter un masque antipoussière et toujours raccorder un aspirateur à l'aide de l'adaptateur.

En cas de défaillance du système d'aspiration des poussières, interrompez votre travail et éliminez le défaut!



### Montage de l'adaptateur pour aspirateur

Montez l'adaptateur pour aspirateur (25) en tournant la tubulure d'aspiration (9) de sorte qu'elle soit dirigée de la machine vers le haut à gauche. Dévissez le capuchon de l'adaptateur et introduisez le tuyau de votre aspirateur industriel dans l'adaptateur. Vissez fermement le capuchon.

 **ATTENTION! Faites attention à ce que l'adaptateur soit bien fixé!**

## 8 – Fonctionnement

### Mise en/hors service

Mise en service: appuyez sur le commutateur de sécurité (11a), l'interrupteur Marche/Arrêt (11) peut être alors activé.

Faites attention à ce que la machine ait atteint son plein régime avant de commencer à travailler.

Mise hors service: lâchez l'interrupteur (11).

 **ATTENTION! Ne posez la machine que lorsqu'elle ne tourne plus !**

## 9 – Mode de travail

L'appareil ne convient qu'à la coupe à sec sans utilisation d'eau.

### Poignée supplémentaire

La poignée supplémentaire (1) permet un guidage sûr de l'appareil pendant le travail.

 **ATTENTION! De manière générale, ne travaillez que des deux mains avec la poignée supplémentaire.**

Vérifiez que la surface à traiter ne présente pas de conduits de courant, d'eau ou de gaz.

Après avoir réglé la profondeur et la largeur de coupe, mettez la machine en marche et placez-la avec le bord avant du support sur le mur. Enfoncez lentement les disques à tronçonner jusqu'à ce que le galet de guidage (12) et la butée de profondeur (5) soient bien droits.

L'appareil doit toujours fonctionner en opposition. Ne déplacez donc pas l'appareil dans l'autre sens car l'appareil pourrait être alors éjecté hors de la coupe de manière incontrôlée.

 **ATTENTION! Ne réalisez que des saignées rectilignes! Il est impossible d'effectuer des saignées courbes!**

Quand vous avez fini la saignée, basculez la machine pour la sortir et n'éteignez-la qu'ensuite.

 **ATTENTION! Ne posez la machine que lorsqu'elle ne tourne plus!**

Vous pouvez alors vider la partie restante entre les saignées à l'aide du burin (23).

### Aide au marquage laser (2) (fig. 9)

Le faisceau lumineux de l'aide au marquage laser facilite l'exécution de coupes droites

a) le long d'une ligne de coupe prédessinée sur la pièce d'usinage

b) par le repérage d'un point fixe marqué sur la pièce d'usinage.

Selon la lumière environnante, la portée du faisceau laser est d'env. 65 cm.

L'aide au marquage laser peut être activée et coupée si nécessaire avec l'interrupteur marche / arrêt (19).

### Changement de batterie (fig. 4 +5)

Retirer le couvercle du compartiment à pile (20) de l'aide au marquage laser (2). Toujours remplacer les piles usées par paire. Veiller à la polarité correcte (+/-). Vous avez besoin de 2 x piles alcalines 1,5 V de type Micro/AAA (21).

## 10 – Maintenance et protection de l'environnement

**⚠ ATTENTION! Débranchez la fiche secteur avant tout travail d'entretien et de maintenance!**

Nettoyez la machine avec un chiffon humide, ne pas se servir de solvant, laissez la machine sécher complètement.

Gardez les fentes d'aération sans poussière. Avant chaque utilisation, contrôlez si la machine, le câble et les accessoires sont intacts. Confiez les réparations le cas échéant à un spécialiste.

La machine s'éteint automatiquement si les balais de charbon sont usés.

Remplacez toujours les deux balais de charbon.

**⚠ ATTENTION! Les appareils et accumulateurs inutilisables ne doivent pas se retrouver dans des déchets domestiques! Ils doivent être**

**rassemblés séparément conformément à la directive 2012/19/UE concernant les vieux appareils électroniques et règles de l'art dans l'intérêt de l'environnement. Veuillez acheminer les appareils électriques inutilisables à une déchetterie locale.**



**Collecter les matériaux d'emballage triés selon leur nature et les éliminer conformément aux dispositions locales en vigueur. Renseignez-vous auprès de votre administration municipale pour plus de détails.**

**Conformément à la directive européenne 2006/66 UE, les accus/ les batteries hors d'usage doivent être triés et recyclés écologiquement.**

## 11 – Conseils de service

- Conservez la machine, la mode d'emploi et les accessoires éventuels dans l'emballage original. Ainsi, vous aurez toutes les pièces et toutes les informations constamment à portée de main.
- Les appareils Meister ne nécessitent pratiquement aucune maintenance; un chiffon humide suffit pour le nettoyage des boîtiers. Ne jamais plonger dans l'eau les appareils électriques. Se reporter aux instructions de service pour de plus amples détails.
- Les appareils Meister sont soumis à des contrôles qualité sévères. Cependant, dans le cas où une anomalie de production se produirait, renvoyer l'appareil à notre service après-vente.
- Une brève description de la panne peut faciliter la recherche de son origine et réduit le délai de réparation.



Pendant la validité de la garantie, conservez ensemble le certificat de garantie et le bon de caisse.

- Dans le cas où il ne s'agit pas d'une réparation sous garantie, les travaux de réparation effectués par nos soins vous seront facturés.

 **IMPORTANT! L'ouverture de l'appareil entraîne l'annulation de la garantie.**

 **IMPORTANT: Nous attirons expressément l'attention sur le fait que nous n'avons pas, suivant la loi allemande sur la responsabilité du producteur pour vice de la marchandise, à nous porter responsable des dommages provoqués par nos appareils si ces dommages ont**

**été occasionnés par une réparation incorrecte ou si, lors d'un changement de pièce, des pièces d'origine ou des pièces autorisées par nous n'ont pas été utilisées et que la réparation n'a pas été effectuée par Conmetall Meister GmbH le service après-vente ou un spécialiste agréé! Il en va de même pour les pièces d'accessoires utilisées.**

- Afin d'éviter un endommagement de l'appareil pendant son transport, l'acheteur est prié d'effectuer son envoi dans un emballage adapté ou dans l'emballage d'origine.
- Après expiration de la garantie, toutes les réparations d'appareils Meister seront assurées par notre service après-vente aux prix intéressants.





# Operating instructions & safety hints



**WARNING!** To reduce the risk of injury, please read the operating instructions through carefully before using the device, and then store with the machine! When passing the device on to another user, these operating instructions must also be included!

## Contents

	Page		Page
<b>1 – Scope of delivery</b>	<b>47</b>	<b>7 – Installation and setting</b>	<b>55</b>
<b>2 – Technical information</b>	<b>47</b>	<b>8 – Operation</b>	<b>56</b>
<b>3 – Components</b>	<b>48</b>	<b>9 – Mode of operation</b>	<b>57</b>
<b>4 – Correct use</b>	<b>48</b>	<b>10 – Maintenance and environmental protection</b>	<b>57</b>
<b>5 – General safety instructions</b>	<b>49</b>	<b>11 – Service instructions</b>	<b>58</b>
<b>6 – Safety instructions relating specifically to the equipment</b>	<b>54</b>		

### 1 – Scope of delivery

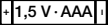
- Wall chaser
- 2 diamond cutting discs
- Adapter for external dust extractor
- 1 flat chisel
- Hexagonal wrench 5 mm
- Flange wrench
- 2 Batteries 
- Operating instructions
- Guarantee certificate

### Laser marking aid

Laser class	2
Wave length	650 nm
Output power	< 1 mW
Battery	2 x 1.5 V Micro/AAA

Technical changes reserved.



is a registered trademark of  
Conmetall Meister GmbH,  
Wuppertal/Germany

### 2 – Technical information

#### Technical data

Power supply	230-240 V~/50 Hz
Nominal consumption	1700 W
Idle revolutions	n = 4,000 min <sup>-1</sup>
Protection class	II
Disc dimensions	150x1.9x22.23mm
Spindle size	M12
Cutting depth	0–40 mm
Cutting widths	14/19/29 mm
Cable length	300 cm
Weight	5.2 kg

#### Noise emission/vibration

##### Noise emission

Sound pressure level  $L_{pA}$ : 101,88 dB(A)  
Sound power level  $L_{WA}$ : 112,88 dB(A)

Measuring inaccuracy:

$K_{pA}$ : 3,0 dB(A)  
 $K_{WA}$ : 3,0 dB(A)

## Hand/arm vibrations

$a_{hv}$ : 5,319 m/s<sup>2</sup>

Measuring inaccuracy K: 1,5 m/s<sup>2</sup>

## Noise/vibration information

Measured values determined in accordance with EN 60745-1, EN 60745-2-22.

The specified vibration emission value was measured in accordance with a normed test procedure and can be used in order to compare one electrical tool with another.

The specified vibration emission value can also be used for an introductory evaluation of the influence.

**CAUTION! The vibration emission value may fluctuate from the specified value during use of the power tool. These fluctuations will depend on the way in which the power tool is used.**

**Safety measures must be taken in order to protect the operator. As a result, the evaluation of the influence must be made whilst taking account of the actual conditions of use. (All parts of the operating cycle must be taken into account for this purpose. This also includes times in which the power tool is switched off and times in which it is switched on, but is running without load.)**

**CAUTION! A certain amount of noise is unavoidable when using this device. Ensure you carry out noise-intensive work during permitted times. Maintain the quiet periods and limit your work to the absolute minimum.**

**CAUTION! The effects of noise may cause damage to the hearing. Only ever work with suitable ear defenders. Anybody else in the vicinity should thus also wear ear defenders.**

## 3 – Components

- 1 Additional handle
- 2 Laser marking aid
- 3 Protective hood
- 4 Setting screw for depth stop
- 5 Depth stop
- 6 Tensioning flange
- 7 Cutting wheel
- 8 Extraction duct
- 9 Vacuum support
- 10 Handle
- 11 On/Off switch
- 11a Safety switch
- 12 Guide roller
- 13 Spindle lock
- 14a Spacer 15,5 mm
- 14b Spacer 10 mm
- 15 Laser optic
- 16 Spindle
- 17 Tensioning flange
- 18 Sleeve
- 19 Laser On/Off switch
- 20 Battery compartment lid
- 21 2 x batteries
- 22 Face spanner
- 23 Flat chisel
- 24 Hexagonal wrench
- 25 Adapter for external dust extractor

## 4 – Correct use

The wall chaser is used to cut pipe and cable ducts in brickwork and cement. This unit is only designed for private use.

This unit may not be used by people (including children) with reduced physical, sensory or mental capacities,





with a lack of experience and without the appropriate knowledge, unless they are supervised by someone who is responsible for their safety or have been instructed by such a person with regard to how the unit is to be operated. Children should be supervised to ensure that they do not play with the device.

The machine is intended only for use in the household.

### Improper use of the product

All applications carried out with the device that are not listed in the "Proper use" chapter will be considered improper use.

Uses for which the tool is not designed may cause risks and injury. Do not use accessories that are not intended specifically for this electrical tool.

Tool inserts that do not fit precisely to the sanding spindle of the electrical tool will rotate unevenly, vibrate very heavily and may lead to a loss of control.

There is a risk of injury. The user of the device is liable for all property and personal damages occurring as the result of incorrect use.

If other components or non-original components are used with the machine, the manufacturer guarantee is voided.

### Remaining risks:

The operating instructions for this electrical tool contains comprehensive tips for the safe handling of electrical tools. However, every electrical tool has a certain level of remaining risks which cannot be excluded by the protective mechanisms on the device.

Only operate electrical tools always with necessary care.

### Remaining risks may be, for example:

- Touching rotating parts or tools.
- Injury caused by flying tools or tool parts.
- Risk of fire with insufficient ventilation of the motor.
- Adverse effects on the hearing caused by working without ear defenders.

The ability to work safely is dependant on the familiarity of the operator when it comes to handling the given electrical tool. Appropriate knowledge of the machinery and careful behaviour when working help to minimise the remaining risks.

 **WARNING! During operation, this power tool generates an electromagnetic field. This field may, under certain circumstances, influence active or passive medical implants.** In order to reduce the risk of serious or deadly injuries, we recommend persons with such a medical implant to consult their doctor and the manufacturer of the medical implant before using the power tool.

## 5 – General safety instructions for handling power tools

 **WARNING! Read all safety warnings and all instructions.**

Failure to follow the warnings and instructions may result in electric shock, fire and/or serious injury.





**Save all warnings and instructions for future reference.**

The term “power tool” in the warnings refers to your mains operated (corded) power tool or battery-operated (cordless) power tool.

**1 Work area**

- a **Keep work area clean and well lit.** Cluttered and dark areas invite accidents.
- b **Do not operate power tools in explosive atmospheres, such as in the presence of flammable liquids, gases or dust.** Power tools create sparks which may ignite the dust or fumes.
- c **Keep children and bystanders away while operating a power tool.** Distractions can cause you to lose control.

**2 Electrical Safety**

- a **Power tool plugs must match the outlet. Never modify the plug in any way. Do not use any adapter plugs with earthed (grounded) power tools.** Unmodified plugs and matching outlets will reduce risk of electric shock.
- b **Avoid body contact with earthed or grounded surfaces, such as pipes, radiators, ranges and refrigerators.** There is an increased risk of electric shock if your body is earthed or grounded.
- c **Do not expose power tools to rain or wet conditions.** Water entering a power tool will increase the risk of electric shock.

- d **Do not abuse the cord. Never use the cord for carrying, pulling or unplugging the power tool. Keep cord away from heat, oil, sharp edges or moving parts.** Damaged or entangled cords increase the risk of electric shock.
- e **When operating a power tool outdoors, use an extension cord suitable for outdoor use.** Use of a cord suitable for outdoor use reduces the risk of electric shock.
- f **If it is not possible to avoid using the electrical tool in a damp environment, use a residual current circuit-breaker.** The use of a residual current circuit-breaker reduces the risk of an electrical shock.

**3 Personal safety**

- a **Stay alert, watch what you are doing and use common sense when operating a power tool. Do not use a power tool while you are tired or under the influence of drugs, alcohol or medication.** A moment of inattention while operating power tools may result in serious personal injury.
- b **Use personal protective equipment. Always wear eye protection.** Protective equipment such as dust masks, non-skid safety shoes, hard hat, or hearing protection used for appropriate conditions will reduce personal injuries.
- c **Prevent unintentional starting. Ensure the switch is in the off-position before connecting to power source and/or battery pack, picking up or carrying the tool.** Carrying power tools with your finger on the switch or energising power tools that have the switch on invites accidents.





- d **Remove any adjusting key or wrench before turning the power tool on.** A wrench or a key left attached to a rotating part of the power tool may result in personal injury.
- e **Do not overreach. Keep proper footing and balance at all times.** This enables better control of the power tool in unexpected situations.
- f **Dress properly. Do not wear loose clothing or jewellery. Keep your hair, clothing and gloves away from moving parts.** Loose clothes, jewellery or long hair can be caught in moving parts.
- g **If devices are provided for the connection of dust extraction and collection facilities, ensure these are connected and properly used.** Use of these devices can reduce dust related hazards.

#### 4 Power tool use and care

- a **Do not force the power tool. Use the correct power tool for your application.** The correct power tool will do the job better and safer at the rate for which it was designed.
- b **Do not use the power tool if the switch does not turn it on and off.** Any power tool that cannot be controlled with the switch is dangerous and must be repaired.
- c **Disconnect the plug from the power source before making any adjustments, changing accessories, or storing power tools.** Such preventive safety measures reduce the risk of starting the power tool accidentally.
- d **Store idle power tools out of the reach of children and do not allow**

**persons unfamiliar with the power tool or these instructions to operate the power tool.** Power tools are dangerous in the hands of untrained users.

- e **Maintain power tools. Check for misalignment or binding of moving parts, breakage of parts and any other condition that may affect the power tool's operation. If damaged, have the power tool repaired before use.** Many accidents are caused by poorly maintained power tools.
- f **Keep cutting tools sharp and clean.** Properly maintained cutting tools with sharp cutting edges are less likely to bind and are easier to control.
- g **Use the power tool, accessories and tool bits etc. in accordance with these instructions, taking into account the working conditions and the work to be performed.** Use of the power tool for operations different from those intended could result in a hazardous situation.

#### 5 Service

- a **Have your power tool serviced by a qualified repair person using only identical replacement parts.** This will ensure that the safety of the power tool is maintained.

#### Safety notes for abrasive cutting tools

- a **The protective hood of the power tool must be affixed securely and set in such a way that it ensures the maximum level of safety possible, i.e. the smallest possible area of the grinding tool is exposed to the operator. Make sure that you, and**



- any persons in the vicinity, are out of the range of the rotating cutting disc.** The protective hood should protect the operator from broken pieces and accidental contact with the grinding tool.
- b **Only use diamond-set cutting discs with your power tool.** Just because you are able to attach an accessory to your power tool this does not guarantee that it is safe to use.
  - c **The permitted revolutions of the tool must be at least as high as the highest revolutions specified on the power tool.** Accessories that rotate faster than they are permitted to may break and fly.
  - d **Grinding tools may only be used for the purposes recommended. For example: Never use the side surface of a cutting disc to grind. Cutting discs are designed to be used to remove material with the edge of the disc.** Lateral forces on these tools may break them.
  - e **Always use undamaged tensioning flanges in the correct size and shape for the cutting disc you have selected.** Suitable flanges support the cutting disc and thus reduce the risk of the disc breaking.
  - f **Do not use worn cutting discs from larger power tools.** Cutting discs for larger power tools are not designed to cope with the higher revolutions of smaller power tools and may break.
  - g **The external diameter and thickness of the tool must match the dimensional specification of your power tool.** Incorrectly dimensioned tools cannot be sufficiently shielded or controlled.
  - h **The cutting disc and flange must fit precisely to the cutting spindle of your power tool.** Tools that do not fit precisely to the cutting spindle of the power tool will rotate unevenly, vibrate heavily and may cause loss of control over the device.
  - i **Do not use damaged cutting discs. Check the cutting discs for splintering and cracks prior to each use. If the power tool or the disc itself is dropped, check to see whether it is damaged or use an undamaged tool. After checking and mounting the cutting disc, make sure that you and anybody else in the vicinity are outside the range of the rotating tool insert and allow the tool to rotate at top speed for a minute.** Damaged discs will usually break within this test period.
  - j **Wear personal safety gear. Depending on the work you are doing, wear a full-face visor, visor or protective goggles. If appropriate, wear a dust mask, ear defenders, protective gloves or a special apron designed to keep grinding and material particles away from you. Your eyes should be protected from the flying objects that may be generated during various applications. Dust or breathing masks must be capable of filtering the dust generated during operation.** If you are exposed to loud noise for extended periods, you may suffer a loss of hearing.
  - k **Ensure that other people are kept a safe distance from your workplace. Anyone entering the workplace must wear personal protective gear.** Pieces of the workpiece or broken tools may fly away and cause injuries even outside the direct working area.

**l When carrying out work during which it is possible that the tool may come across hidden power cables or its own cable, hold the device by the insulated surfaces only.** Contact with a power-carrying cable may also put metal parts of the device under power and cause an electric shock.

**m Keep the power cable away from rotating tools.** If you lose control over the device, the power cable may be cut or caught and your hand or arm may be pulled into the rotating tool.

**n Never set the power tool down before the tool has come to a completed standstill.** The rotating tool may come into contact with the surface and cause you to lose control over the power tool.

**o Never operate the power tool when you are carrying it.** Your clothing may be caught as a result of accidental contact with the rotating tool causing the tool to injure you.

**p Clean the ventilation slots of your power tool regularly.** The motor fans draw dust into the housing and a large deposit of metal dust can cause electrical hazards.

**q Never use the electrical tool in the vicinity of flammable materials.** Sparks may set fire to these materials.

### Other safety notes for cutting disc applications

#### Kickback and the appropriate safety notes

Kickback is a sudden reaction caused as a result of a jammed or blocked rotating cutting disc. Jamming or

blocking causes the rotating tool to come to an abrupt stop. This causes an uncontrolled power tool to accelerate against the direction of rotation of the tool at the blocked point.

For example, if a cutting disc becomes stuck or blocked in a workpiece, the edge of the cutting disc that dips into the workpiece may get caught and the cutting disc will break away or cause kickback. The cutting disc will then move towards the operator or away from them in accordance with the direction of rotation of the disc at the blocked point. This may also cause cutting discs to break.

A kickback is a consequence of incorrect or faulty operation of the power tool. It can be prevented by the use of suitable measures, as described below:

**a Hold the power tool securely with both hands and position your body and arms in such a way that you are able to absorb any kickback. Always use the additional handle, if there is one available, in order to ensure you have the greatest possible control over kickback forces or reaction torque when the tool is at top speed.**

The operator is able to master kickback or reaction forces if they take the appropriate care.

**b Never bring your hand close to the rotating tool insert.** The tool may move over your hand in the event of kickback.

**c Avoid the area in front of and behind the rotating cutting disc.** Kickback pushes the power tool in the opposite direction to the movement of the cutting disc at the blocked point.

d **Work particularly carefully in corner areas and on sharp edges, etc. Make sure that tools do not bounce off the workpiece and become trapped.**

The rotating tool will tend to jam at corners and sharp edges, or when it bumps against something. This will lead to a loss of control or kickback.

e **Do not use saw blades with chains or teeth, or segmented diamond discs with slits wider than 10 mm.**

Such tools will often cause kickback or loss of control over the power tool.

f **Avoid jamming the cutting disc or applying too high a pressure. Do not carry out any excessively deep cuts.**

Overloading the cutting disc increases the pressure and the tendency to tilt or block and thus increases the risk of kickback or of the disc breaking.

g **If the cutting disc blocks or you stop working, switch the unit off and hold it still until the disc has come to a standstill. Never attempt to pull a still operating cutting disc out of the cut as this may cause kickback.**

Investigate and take corrective actions to eliminate the cause of the jam.

h **Do not switch the power tool back on as long as it remains stuck in the workpiece. Allow the cutting disc to achieve the full revolutions before you continue to cut carefully.**

Otherwise, the disc may get caught, jump out of the workpiece or cause kickback.

i **Support panels or large workpieces to minimise the risk of kickback caused by a trapped disc. Large workpieces may bend under their**

**own weight.** The workpiece should be supported on both sides of the disc, both in the vicinity of the cut and at the edge.

j **Be particularly careful when carrying out a "plunge cut" into an existing wall or an area you can't see into.**

The plunging disc may cut into gas or water pipes, electrical cables or other objects and cause kickback.

## 6 – Safety instructions relating specifically to the equipment

- The device is suitable for dry cuts only, without the use of water.
- Only use the wall chaser with the additional handle!
- Check the area you intend working on for power lines, water and gas pipes.
- Do not use tools that require a liquid cooling agent. The use of water or other liquid cooling agents may lead to electrical shock.

When working with a wall chaser, a lot of dust is generated. Thus, never work without dust extraction and always wear a dust protection mask!

- If the power cable is damaged, it must – in order to prevent risks – be replaced by the manufacturer or their customer service representative.

### Safety notes for the laser marking aid

- Caution! If methods of operation and adjustment other than those described in the operating instructions are used or other procedures carried out, this

may result in hazardous laser beam related effects.

- The power tool is supplied with warning signs. These must be applied in accordance with Figure 9
- Do not look into the laser beam. Looking into the laser outlet from a distance of 100 mm with optical instruments (e.g. magnifying glass or microscope) may cause a risk of damage to the eyes.
- Never point the laser beam towards people or animals.
- Never use the laser beam on very reflective materials. There is a risk posed by the reflected light.
- Have repairs to the laser projector carried out by specialists only.
- Do not introduce hard objects into the laser optic (15).
- Clean the laser optic with a soft, dry brush.



Do not dispose of with domestic waste!



**Important! Observe operating instructions!**



„Tested Safety“ voluntary quality mark



Housing is double insulated



CE Mark (conformity to European safety standards)



**Caution laser beam! Do not look into the beam!**



Wear goggles.



Wear a dust-protection mask



Wear ear defenders.



Always work with a dust collection system connected!

## 7 – Installation and setting



**CAUTION! Disconnect the power cable before all assembling and setting work!**

### Changing the cutting discs, setting the cutting width



**CAUTION! Diamond cutting discs may become very hot when being used. Do not touch cutting discs until they have cooled down!**

- Remove the setting screw (4) for the depth stop (5). Loosen the screws marked on Figure 2 using the hexagonal wrench (24). Remove the protective hood.

Press the spindle lock (13) and hold to ensure that the cutting wheel does not continue to rotate (Figure 3).

Use the face spanner (22) to undo the clamping nut (6) and turn to the right (!) to undo and remove. The cutting disc and spacers can now be removed.

### Changing the cutting discs

Pull the cutting discs (7), spacers (14a, b) off over the sleeve (18) (Figure 7).

 **CAUTION! Only use cutting wheels with a diameter of 150 mm!**

 **CAUTION! Always replace cutting wheels in pairs!**

 **CAUTION! Observe the direction of operation of the cutting wheels! The arrow mark on the cutting wheels must match the one on the protective hood (3).**

### Setting the cutting width

Set the cutting width with the help of the spacers (14a, b). Depending on the thickness of the spacers (14a or 14b), cutting widths of between 14 and 19 mm may be set, including the thickness of the discs (Figure 7).

When using both spacers, you can achieve a cutting width of 29 mm (Figure 6).

 **CAUTION! When using one spacer, the remaining spacer is placed between the tensioning flange (6) and the cutting disc (7) (Figure 7)!**

 **CAUTION! At least one spacer must be placed between the cutting discs!**

After changing the discs or setting the cutting width there should be no parts left unused. Put the tensioning flange onto the spindle (16) and use the face spanner (22) to tighten by turning to the left (!). Hold down the spindle lock whilst doing so.

 **CAUTION! Ensure that the individual components are firmly in place!**

### Setting the depth stop/cutting depth

Loosen the screw (4) and move the stop (5) to set the required stop depth (Figure 8).

### Dust extraction

The wall chaser generates a lot of dust when in use. For this reason, wear a dust protection mask and always connect to a vacuum with the help of the vacuum adapter.

In the event of disruptions within the vacuum system, stop working and eliminate the problem.

### Mounting the vacuum adapter

The vacuum adapter (25) is mounted to the vacuum supports (9) by turning in such a way that it points away from the machine and upwards to the left. Loosen the screw cap of the vacuum adapter and insert the hose of your industrial vacuum into the adapter. Tighten the screw cap.

 **CAUTION! Ensure that the adapter is fitted securely!**

## 8 – Operation

### Switching On/Off

Switching on: Press the safety switch (11a), only then is it possible to activate the On/Off switch (11).

Ensure that the machine has reached the full revolutions before you start work.

Switching off: Release the switch (11).



 **CAUTION! Only set the machine down after it has come to a standstill!**

## 9 – Mode of operation

The device is suitable for dry cuts only, without the use of water.

### Additional handle

The additional handle (1) serves to ensure safe guidance of the tool during sanding.

 **CAUTION! Always work with both hands and the additional handle!**

Check the area you intend working on for power lines, water and gas pipes.

After you have set the cutting depth and width, switch the tool on and place the front edge of the foot up against the brickwork. Dip the cutting wheels down slowly until the guide roller (12) and the depth stop (5) are straight.

The unit must always operate in counter rotation. Thus, do not attempt to go in the opposite direction. The tool may otherwise be pushed uncontrollably out of the cut.

 **CAUTION! Only cut in a straight line! It is not possible to cut curves!**

At the end of the groove, swing the tool out before switching it off.

 **CAUTION! Only set the machine down after it has come to a standstill!**

You can now use the chisel (23) to remove the remaining brickwork between the grooves.

### Laser marking aid (2) (Figure 9)

The beam from the laser marking aid makes it easier to carry out straight cuts

- a) along a pre-drawn cutting line on the work piece
- b) by pointing it at a marked fixed point on the work piece.

The range of the beam is approximately 65 cm, depending on the ambient lighting.

The laser marking aid is switched on/off as required using the On/Off switch (19).

### Changing the battery (Figures 4 + 5)

Remove the battery compartment cover (20) of the laser marking aid (2). Always replace used batteries in pairs. Make sure the polarity (+/-) is correct. You will need 2 x 1.5 V alkaline batteries of type Micro/AAA (21).

## 10 – Maintenance and environmental protection

 **CAUTION! Before performing any care or maintenance work, disconnect from the power!**

Clean the tool with a damp cloth only – do not use solvents. Dry well.

Keep the ventilation slots free of dust. Before each use, check the tool, the cable and accessories to ensure that

they are not damaged. Have any repairs necessary completed by a specialist.

Worn carbon brushes automatically switch the tool off.

The carbon brushes must always be replaced in pairs by a specialist.

**⚠ CAUTION! Electrical and battery operated units that no longer work should not be disposed of in the household waste! They are to be collected separately, in accordance with the 2012/19/EU directive for the disposal of electrical and electronic waste, and sent for proper and environmentally-friendly recycling.**



**Please discard power tools no longer usable at a local collection point. Collection and disposal of packaging materials separately by types complying with local rules and regulations. For details, please contact your municipal authority concerned.**

**In accordance with the European directive 2006/66 EU, defective or used batteries or battery packs must be collected separately and recycled in an environmentally friendly way.**

## 11 – Service instructions

- Store the machine, operating instructions and where necessary the accessories in the original packaging. In this way you will always have all the information and parts ready to hand.
- Meister devices are to a large extent maintenancefree, a damp cloth being sufficient to clean the casing. Do not

drop electrical machines in water. Please note additional hints given in the operating instructions.

- Meister devices are subject to stringent quality control. If however a functional fault should occur, send the device to our servicing address. The repairs will be carried out in a short time.
- A brief description of the defect speeds up the faulttracing and repair time. If within the guarantee period, please enclose the guarantee document and the proof of purchase.
- In so far as a repair under guarantee is not concerned, we will charge the repair costs to your account.

**⚠ PLEASE NOTE! Opening of the device invalidates the guarantee claim.**

**⚠ IMPORTANT! We point out expressly that in accordance with the Product Liability Act we do not take responsibility for any damage caused by our appliances, in so much that said damage is caused by improper repair, or original parts or parts released by us not being used when parts are changed, or repairs not being conducted by Conmetall Meister GmbH, Customer Service or an authorised specialist! The same applies analogously to the accessories used.**

- Pack the device well or use the original packaging in order to avoid transit damage.
- Even after the expiry of the guarantee period, we would like to help you and carry out any repairs at a favourable price.



# Gebruiksaanwijzing & veiligheidstips



Lees ter voorkoming van het risico van verwondingen de gebruiksaanwijzing vóór het in gebruik nemen door en geef deze mee als u de machine aan iemand anders geeft. Bewaar de gebruiksaanwijzing in de buurt van de machine.

## Inhoud

	Pagina		Pagina
<b>1 – Omvang van de levering</b>	<b>59</b>	<b>7 – Montage en instelwerkzaamheden</b>	<b>68</b>
<b>2 – Technische informatie</b>	<b>59</b>	<b>8 – Gebruik</b>	<b>70</b>
<b>3 – Onderdelen</b>	<b>60</b>	<b>9 – Werkwijze</b>	<b>70</b>
<b>4 – Bedoeld gebruik</b>	<b>60</b>	<b>10 – Onderhoud en milieubescherming</b>	<b>71</b>
<b>5 – Algemene veiligheidstips</b>	<b>62</b>	<b>11 – Servicetips</b>	<b>71</b>
<b>6 – Speciale veiligheidstips voor dit apparaat</b>	<b>67</b>		

## 1 – Omvang van de levering

- Muurgroeffrees
- 2 Diamantdoorslijpschijven
- Adapter voor de externe stofafzuiging
- 1 platte beitel
- Inbusleutel 5 mm
- Flensleutel
- 2 Batterijen (1,5 V · AAA)
- Gebruiksaanwijzing
- Garantiecertificaat

## Lasermarkeerhulp

Laserklasse	2
Golflengte	650 nm
Uitgangsvermogen	< 1 mW
Batterij	2 x 1,5 V Micro/AAA

Technische wijzigingen voorbehouden.



is een geregistreerd handelsmerk van de firma Conmetall Meister GmbH, Wuppertal/Germany

## 2 – Technische informatie

### Technische gegevens

Stroomvoorziening	230-240 V~/50 Hz
Nominaal	
ingangsvermogen	1700 W
Nullasttoerental	n = 4000 min <sup>-1</sup>
Beschermingsklasse	II
Schijfafmetingen	150 x 1,9 x 22,23 mm
Spilgrootte	M12
Snijdiepte	0-40 mm
Snijbreedtes	14/19/29 mm
Snoerlengte	300 cm
Gewicht	5,2 kg

### Geluidsemissie/trilling

#### Geluidsemissie

Geluidsdrukniveau  
 $L_{pA}$ : 101,88 dB(A)  
 Geluidsvermogensniveau  
 $L_{WA}$ : 112,88 dB(A)

Meetonzekerheid:  
 $K_{pA}$ : 3,0 dB(A)  
 $K_{WA}$ : 3,0 dB(A)





## Hand-/armtrillingen

$a_{hv}$ : 5,319 m/s<sup>2</sup>

Meetonzekerheid K: 1,5 m/s<sup>2</sup>

## Lawaai-/trillingsinformatie

Meetwaardes bepaald overeenkomstig EN 60745-1, EN 60745-2-22.

De vermelde trillingsemisiewaarde werd volgens een genormeerd testprocédé gemeten en kan als vergelijking van verschillende elektrowerktuigen gebruikt worden.

De vermelde trillingsemisiewaarde kan ook voor een inleidende inschatting van de nadelige invloed gebruikt worden.

**⚠ OPGELET! De trillings-emisiewaarde kan tijdens het gebruik van het elektrogereedschap van de vermelde waarde verschillen, in functie van de manier waarop het elektrogereedschap gebruikt wordt.**

**Er moeten veiligheidsmaatregelen ter bescherming van de gebruiker vastgelegd worden. Hierbij gebeurt de inschatting van de nadelige invloed rekening houdend met de feitelijke gebruiksomstandigheden. (Daarbij moet rekening gehouden worden met alle fases van de bedrijfscyclus, d.w.z. ook de periodes waarin het elektrogereedschap uitgeschakeld is en de periodes waarin het weliswaar ingeschakeld is, maar zonder belasting draait.)**

**⚠ OPGELET! Een zekere geluidshinder door dit apparaat is onvermijdbaar. Plan daarom lawaai-intensieve werkzaamheden op toegestane en daarvoor geschikte tijdstippen. Houd u desnoods aan**

**rusttijden en beperk de arbeidsduur tot het noodzakelijkste.**

**⚠ OPGELET! De inwerking van lawaai kan gehoorschade veroorzaken. Werk daarom uitsluitend met passende gehoorbescherming. Personen die zich in de omgeving bevinden, moeten daarom eveneens passende gehoorbescherming dragen.**

## 3 – Onderdelen

- 1 Extra handgreep
- 2 Lasermarkeerhulp
- 3 Beschermkap
- 4 Instel Schroef voor diepteaanslag
- 5 Diepteaanslag
- 6 Spanflens
- 7 Doorslijpschijf
- 8 Afzuigkanaal
- 9 Stofzuigmof
- 10 Handgreep
- 11 Schakelaar 'Aan/uit'
- 11a Veiligheidsschakelaar
- 12 Leirol
- 13 Spilvergrendeling
- 14a Afstandsplaat 15,5 mm
- 14b Afstandsplaat 10 mm
- 15 Laseroptiek
- 16 Spil
- 17 Spanflens
- 18 Huls
- 19 Schakelaar 'Aan/uit' laser
- 20 Batterijvakdeksel
- 21 2 x batterijen
- 22 Steeksleutel
- 23 Platte beitel
- 24 Inbussleutel
- 25 Adapter voor de externe stofafzuiging

## 4 – Bedoeld gebruik

Met de muurgroeffrees worden leidingen en kabelgoten in het metselwerk en





beton gesneden. Dit apparaat is uitsluitend voor het gebruik in huishoudelijke kring bestemd.

Dit apparaat is niet geschikt om door personen (inclusief kinderen) met beperkte fysieke, motorische of mentale vaardigheden of met een gebrek aan ervaring en/of kennis gebruikt te worden, tenzij onder toezicht van een voor hun veiligheid verantwoordelijk persoon of tenzij ze instructies kregen over hoe het apparaat gebruikt moet worden. Kinderen mogen in geen geval met het apparaat spelen.

Dit apparaat is alleen voor gebruik in huishoudelijke toepassingen bestemd.

### Niet-reglementair gebruik

Alle toepassingen met het apparaat die niet in het hoofdstuk 'Reglementair gebruik' vermeld worden, gelden als niet-reglementair gebruik.

Toepassingen waarvoor het elektrogereedschap niet voorzien is, kunnen gevaarlijke situaties en letsels veroorzaken. Gebruik geen toebehoren die niet speciaal voor dit elektrogereedschap voorzien zijn.

Er bestaat verwondingsgevaar. Voor alle daaruit voortvloeiende zaakschade zoals persoonlijke schade die het gevolg is van verkeerd gebruik is alleen de gebruiker van het apparaat aansprakelijk.

Bij gebruik van andere resp. niet-originele onderdelen aan de machine vervalt de garantie van de fabrikant.

### Restrisico's:

De gebruiksaanwijzing bij dit elektrogereedschap bevat uitgebreide

instructies om veilig te werken. Toch draagt ieder elektrogereedschap bepaalde restrisico's in zich, die ook door de aanwezige veiligheidsvoorzieningen niet volledig uitgesloten kunnen worden. Bedien elektrogereedschap daarom altijd met de nodige voorzichtigheid.

### Restrisico's kunnen bijvoorbeeld zijn:

- Aanraken van roterende delen of inzetgereedschap.
- Verwonding door in het rond vliegende werkstukken of delen van werkstukken.
- Brandgevaar bij onvoldoende ventilatie van de motor.
- Gehoorschade bij werken zonder gehoorbescherming.

Veilig werken hangt ook af van de mate waarin het bedieningspersoneel vertrouwd is met het respectievelijke elektrogereedschap! Overeenkomstige machinekennis en omzichtig handelen tijdens het werk helpen bestaande restrisico's te verminderen.

**⚠ WAARSCHUWING! Dit elektrogereedschap wekt tijdens het gebruik een elektromagnetisch veld op. Dit veld kan in bepaalde omstandigheden de werking van actieve of passieve medische implantaten nadelig beïnvloeden.** Om het risico van ernstige of dodelijke verwondingen te beperken, raden wij personen met medische implantaten aan hun arts en de fabrikant van het medische implantaat advies te vragen, voor het elektrogereedschap gebruikt wordt.





## 5 – Algemene veiligheidstips voor de omgang met elektrisch gereedschap



### **LET OP! Lees alle veiligheidsvoorschriften en aanwijzingen.**

Wanneer de volgende voorschriften niet in acht worden genomen, kan dit een elektrische schok, brand of ernstig letsel tot gevolg hebben.

**Bewaar deze veiligheidsvoorschriften en aanwijzingen goed voor later gebruik.**

Het in de waarschuwingen gebruikte begrip „elektrisch gereedschap” heeft betrekking op elektrische gereedschappen voor gebruik op het stroomnet (met netsnoer) en op elektrische gereedschappen voor gebruik met een accu (zonder netsnoer).

### 1 Werkomgeving

- a **Houd uw werkomgeving schoon en opgeruimd.** Een rommelige of onverlichte werkomgeving kan tot ongevallen leiden.
- b **Werk met het gereedschap niet in een omgeving met explosiegevaar waarin zich brandbare vloeistoffen, brandbare gassen of brandbaar stof bevinden.** Elektrische gereedschappen veroorzaken vonken die het stof of de dampen tot ontsteking kunnen brengen.
- c **Houd kinderen en andere personen tijdens het gebruik van het elektrische gereedschap uit de buurt.** Wanneer u wordt afgeleid, kunt u de controle over het gereedschap verliezen.

### 2 Elektrische veiligheid

- a **De aansluitstekker van het gereedschap moet in het stopcontact passen. De stekker mag in geen geval worden veranderd. Gebruik geen adapterstekkers in combinatie met geaarde gereedschappen.** Onveranderde stekkers en passende stopcontacten beperken het risico van een elektrische schok.
- b **Voorkom aanraking van het lichaam met geaarde oppervlakken, bijvoorbeeld van buizen, verwarmingen, fornuizen en koelkasten.** Er bestaat een verhoogd risico door een elektrische schok wanneer uw lichaam geaard is.
- c **Houd het gereedschap uit de buurt van regen en vocht.** Het binnendringen van water in het elektrische gereedschap vergroot het risico van een elektrische schok.
- d **Gebruik de kabel niet voor een verkeerd doel, om het gereedschap te dragen of op te hangen of om de stekker uit het stopcontact te trekken. Houd de kabel uit de buurt van hitte, olie, scherpe randen en bewegende gereedschapsdelen.** Beschadigde of in de war geraakte kabels vergroten het risico van een elektrische schok.
- e **Wanneer u buitenshuis met elektrisch gereedschap werkt, dient u alleen verlengkabels te gebruiken die voor gebruik buitenshuis zijn goedgekeurd.** Het gebruik van een voor gebruik buitenshuis geschikte verlengkabel beperkt het risico van een elektrische schok.





- f **Als het gebruik van het elektrisch gereedschap in een vochtige omgeving onvermijdbaar is, gebruikt u een aardlekschakelaar.** Dit beperkt het risico van een elektrische schok.

### 3 Veiligheid van personen

- a **Wees alert, let goed op wat u doet en ga met verstand te werk bij het gebruik van het elektrische gereedschap. Gebruik het gereedschap niet wanneer u moe bent of onder invloed staat van drugs, alcohol of medicijnen.** Een moment van onoplettendheid bij het gebruik van het gereedschap kan tot ernstige verwondingen leiden.
- b **Draag persoonlijke beschermende uitrusting en altijd een veiligheidsbril.** Het gebruik van beschermende uitrusting, zoals een stofmasker, slipvaste schoenen, een veiligheids-helm of gehoorbescherming, afhankelijk van de werkomgeving, vermindert het verwondingsgevaar.
- c **Voorkom per ongeluk inschakelen. Controleer dat het elektrische gereedschap uitgeschakeld is voordat u het op de stroomvoorziening of de accu aansluit en voordat u het oppakt of draagt.** Als u bij het dragen van het gereedschap uw vinger aan de schakelaar hebt of als u het gereedschap ingeschakeld op de stroomvoorziening aansluit, kan dit tot ongevallen leiden.
- d **Verwijder instelgereedschappen of schroefsleutels voordat u het gereedschap inschakelt.** Een instelgereedschap of sleutel in een draaiend deel van het gereedschap kan tot verwondingen leiden.

- e **Overschat uzelf niet. Zorg ervoor dat u stevig staat en steeds in evenwicht blijft.** Daardoor kunt u het gereedschap in onverwachte situaties beter onder controle houden.

- f **Draag geschikte kleding. Draag geen loshangende kleding of sieraden. Houd haren, kleding en handschoenen uit de buurt van bewegende delen.** Loshangende kleding, lange haren en sieraden kunnen door bewegende delen worden meegenomen.

- g **Wanneer stofafzuigings- of stofopvangvoorzieningen kunnen worden gemonteerd, dient u zich ervan te verzekeren dat deze zijn aangesloten en juist worden gebruikt.** Het gebruik van deze voorzieningen beperkt het gevaar door stof.

### 4 Zorgvuldige omgang met en zorgvuldig gebruik van elektrische gereedschappen

- a **Overbelast het gereedschap niet. Gebruik voor uw werkzaamheden het daarvoor bestemde elektrische gereedschap.** Met het passende elektrische gereedschap werkt u beter en veiliger binnen het aangegeven capaciteitsbereik.
- b **Gebruik geen elektrisch gereedschap waarvan de schakelaar defect is.** Elektrisch gereedschap dat niet meer kan worden in- of uitgeschakeld, is gevaarlijk en moet worden gerepareerd.
- c **Trek de stekker uit het stopcontact voordat u het gereedschap instelt, toebehoren wisselt of het gereedschap weglegt.** Deze voorzorgs-





maatregel voorkomt onbedoeld starten van het gereedschap.

- d **Bewaar niet-gebruikte elektrische gereedschappen buiten bereik van kinderen. Laat het gereedschap niet gebruiken door personen die er niet mee vertrouwd zijn en deze aanwijzingen niet hebben gelezen.**

Elektrische gereedschappen zijn gevaarlijk wanneer deze door onervaren personen worden gebruikt.

- e **Verzorg het gereedschap zorgvuldig. Controleer of bewegende delen van het gereedschap correct functioneren en niet vastklemmen en of onderdelen zodanig gebroken of beschadigd zijn dat de werking van het gereedschap nadelig wordt beïnvloed. Laat deze beschadigde onderdelen voor het gebruik repareren.** Veel ongevallen hebben hun oorzaak in slecht onderhouden elektrische gereedschappen.

- f **Houd snijdende inzetgereedschappen scherp en schoon.** Zorgvuldig onderhouden snijdende inzetgereedschappen met scherpe snijkanten klemmen minder snel vast en zijn gemakkelijker te geleiden.

- g **Gebruik elektrisch gereedschap, toebehoren, inzetgereedschappen en dergelijke volgens deze aanwijzingen en zoals voor dit speciale gereedschapstype voorgeschreven. Let daarbij op de arbeidsomstandigheden en de uit te voeren werkzaamheden.** Het gebruik van elektrische gereedschappen voor andere dan de voorziene toepassingen kan tot gevaarlijke situaties leiden.

## 5 Service

- a **Laat het gereedschap alleen repareren door gekwalificeerd en vakkundig personeel en alleen met originele vervangingsonderdelen.** Daarmee wordt gewaarborgd dat de veiligheid van het gereedschap in stand blijft.

### Veiligheidsinstructies voor doorslijpmachines

- a **De tot het elektrische gereedschap behorende beschermkap moet veilig aangebracht en zodanig ingesteld zijn, dat een maximum aan veiligheid bereikt wordt, wat betekent dat het kleinst mogelijke gedeelte van het slijplichaam open naar de bedieningspersoon wijst. Zorg ervoor dat u en in de nabijheid gesitueerde personen buiten de zone van de roterende slijpschijf verblijven.** De beschermkap dient de bedieningspersoon tegen brokstukken en toevallig contact met het slijplichaam te beschermen.

- b **Gebruik uitsluitend met diamant bezette doorslijpschijven voor uw elektrisch gereedschap.** Alleen omdat u de toebehoren aan uw elektrisch gereedschap kunt bevestigen, wordt nog geen veilig gebruik gegarandeerd.

- c **Het toelaatbare toerental van het gebruiksgereedschap moet minstens zo hoog zijn als het op het elektrische gereedschap aangegeven, maximale toerental.** Toebehoren die sneller dan toelaatbaar draaien, kunnen breken en rondvliegen.

- d **Slijplichamen mogen uitsluitend voor de aanbevolen toepassingsmogelijk-**







- heden gebruikt worden. **Bijvoorbeeld: slijp nooit met het zijvlak van een doorslijpschijf. Doorslijpschijven zijn voor de materiaalafname met de rand van de schijf bestemd.** Een zijdelingse krachtinwerking op deze slijplichamen kan deze doen breken.
- e **Gebruik altijd onbeschadigde spanflenzen in de juiste grootte en vorm voor de door u gekozen slijpschijf.** Geschikte flenzen ondersteunen de slijpschijf en verminderen zodoende het gevaar voor een breuk van de slijpschijf.
- f **Gebruik geen versleten slijpschijven van groter elektrisch gereedschap.** Slijpschijven voor groter elektrisch gereedschap zijn niet ontworpen voor de hogere toerentallen van kleiner elektrisch gereedschap en kunnen breken.
- g **Buitendiameter en dikte van het gebruiksgereedschap moeten met de maataanduidingen van uw elektrisch gereedschap overeenstemmen.** Verkeerd bemeten elektrisch gereedschap kan niet voldoende afgeschermd of gecontroleerd worden.
- h **Slijpschijven en flenzen moeten exact op de slijpspil van uw elektrisch gereedschap passen.** Gebruiksgereedschap dat niet exact op de slijpspil van het elektrische gereedschap past, draait ongelijkmatig, trilt zeer sterk en kan tot verlies van de controle leiden.
- i **Gebruik geen beschadigde slijpschijven. Controleer telkens vóór gebruik de slijpschijven op afsplinteringen en scheuren. Als het elektrische gereedschap of de slijpschijf neervalt, controleert u of het/zij beschadigd is of gebruikt u**
- een onbeschadigde slijpschijf. Wanneer u de slijpschijf gecontroleerd en aangebracht hebt, moeten u en in de omgeving gesitueerde personen buiten de zone van de roterende slijpschijf gaan staan en laat u het apparaat één minuut lang op maximaal toerental draaien.** Beschadigde slijpschijven breken meestal tijdens deze testperiode.
- j **Draag persoonlijke beschermingsmiddelen. Gebruik, afhankelijk van de toepassing, volledige gezichtsbescherming, oogbescherming of een beschermende bril. Voor zover van toepassing, draagt u een stofmasker, gehoorbescherming, beschermende handschoenen of een speciaal schort die kleine slijp- en materiaaldeeltjes uit uw buurt houdt. De ogen dienen beschermd te worden tegen rondvliegende vreemde voorwerpen, die bij verschillende toepassingen tot stand komen. Stof- of gasmasker moet het bij de toepassing optredende stof filteren.** Als u lange tijd aan luid lawaai blootgesteld bent, kunt u gehoorverlies oplopen.
- k **Let bij andere personen op een veilige afstand tot uw werkomgeving. Iedereen die de werkomgeving betreedt, moet persoonlijke beschermingsmiddelen dragen.** Brokstukken van het werkstuk of van gebroken gebruiksgereedschap kunnen wegvliegen en verwondingen ook buiten de directe werkomgeving veroorzaken.
- l **Houd het apparaat vast aan de geïsoleerde grijpvlakken wanneer u werkzaamheden uitvoert waarbij het gebruiksgereedschap verborgen elektrische leidingen of het eigen netsnoer kan raken. Het contact met een spanningvoerende leiding kan ook metalen apparaatonderdelen**





onder spanning zetten en tot een elektrische schok leiden.

- m **Houd het netsnoer op een veilige afstand tot draaiend gebruiksgereedschap.** Als u de controle over het apparaat verliest, kan het netsnoer doorgesneden of gegrepen worden en kan uw hand of uw arm in het draaiende gebruiksgereedschap terecht komen.
- n **Leg het elektrische gereedschap nooit neer voordat het gebruiksgereedschap volledig tot stilstand gekomen is.** Het draaiende gebruiksgereedschap kan in contact met het aflegoppervlak komen, waardoor u de controle over het elektrische gereedschap kunt verliezen.
- o **Laat het elektrische gereedschap niet draaien terwijl u het draagt.** Uw kleding kan door toevallig contact met het draaiende gebruiksgereedschap gegrepen worden en het gebruiksgereedschap kan zich in uw lichaam boren.
- p **Reinig regelmatig de ventilatiesleuven van uw elektrisch gereedschap.** De motorventilator trekt stof de behuizing in en een aanzienlijke ophoping van metaalstof kan elektrische gevaren veroorzaken.
- q **Gebruik het elektrische gereedschap niet in de nabijheid van brandbare materialen.** Vonken kunnen deze materialen doen ontvlammen.

#### **Bijkomende veiligheidsinstructies voor doorslijptoeepassingen**

#### **Terugslag en passende veiligheidsinstructies**

Terugslag is de plotse reactie ten gevolge van een klemmend of

geblokkeerd draaiende slijpschijf. Het klemmen of blokkeren leidt tot een abrupte stop van het roterende gebruiksgereedschap. Daardoor wordt ongecontroleerd elektrisch gereedschap tegen de draairichting van het gebruiksgereedschap in op het blokkeerpunt geaccelereerd.

Wanneer een slijpschijf bijvoorbeeld in het werkstuk blijft vastzitten of blokkeert, kan de rand van de slijpschijf die in het werkstuk valt, vastraken en daardoor de slijpschijf uitbreken of een terugslag veroorzaken. De slijpschijf beweegt dan naar de bedieningspersoon toe of van hem/haar weg, afhankelijk van de draairichting van de schijf op het blokkeerpunt. Hierbij kunnen slijpschijven ook breken.

Een terugslag is het gevolg van een verkeerd of foutief gebruik van het elektrische gereedschap. Hij kan door geschikte voorzorgsmaatregelen, zoals hierna beschreven, voorkomen worden.

- a **Houd het elektrische gereedschap goed vast en breng uw lichaam en uw armen in een positie waarin u de terugslagkrachten kunt opvangen. Maak altijd gebruik van de extra handgreep, indien aanwezig, om de grootste mogelijke controle over terugslagkrachten of reactiemomenten bij het opstarten te hebben.** De bedieningspersoon kan door geschikte voorzorgsmaatregelen de terugslag- en reactiekrachten beheersen.
- b **Breng uw hand nooit in de nabijheid van draaiend gebruiksgereedschap.** Het gebruiksgereedschap kan bij een terugslag over uw hand bewegen.
- c **Mijd de zone vóór en achter de roterende doorslijpschijf.** De





terugslag drijft het elektrische gereedschap in de aan de beweging van de slijpschijf op het blokkeerpunt tegenovergestelde richting.

- d **Werk uiterst voorzichtig bij hoeken, scherpe randen, enz. Voorkom dat gebruiksgereedschap van het werkstuk terugstuit en bekneld raakt. Het roterende gebruiksgereedschap heeft bij hoeken, scherpe randen of wanneer het afschampt, de neiging om bekneld te raken.** Dit veroorzaakt een controleverlies of terugslag.
- e **Gebruik geen ketting- of getand zaagblad of een gesegmenteerde diamantschijf met sleuven met een breedte van meer dan 10 mm.** Dergelijk gebruiksgereedschap veroorzaakt vaak een terugslag of het verlies van de controle over het elektrische gereedschap.
- f **Vermijd een blokkering van de doorslijpschijf of een te hoge aandrukkracht. Voer geen overdeven diepe sneden uit.** Een overbelasting van de doorslijpschijf verhoogt de belasting daarvan en de neiging om te kantelen of te blokkeren en daardoor de mogelijkheid van een terugslag of van een breuk van het slijplichaam.
- g **Indien de doorslijpschijf bekneld raakt of als u het werk onderbreekt, schakelt u het apparaat uit en houdt u het rustig totdat de schijf tot stilstand gekomen is. Tracht nooit de nog draaiende doorslijpschijf uit de snede te trekken. Anders kan er een terugslag volgen.** De oorzaak voor het knellen opsporen en verhelpen.
- h **Schakel het elektrische gereedschap niet opnieuw in zolang het zich in het**

**werkstuk bevindt. Laat de doorslijpschijf eerst haar maximale toerental bereiken voordat u de snede voorzichtig voortzet.** Anders kan de schijf blijven vastzitten, uit het werkstuk springen of een terugslag veroorzaken.

- i **Ondersteun platen of grote werkstukken om het risico voor een terugslag door een beknelde doorslijpschijf te verminderen. Grote werkstukken kunnen onder hun eigen gewicht doorzakken.** Het werkstuk moet aan beide zijden van de schijf ondersteund worden en wel zowel in de nabijheid van de doorslijpschijf als aan de rand.
- j **Wees uiterst voorzichtig bij „sneden in holtes“ in bestaande wanden of andere niet inzichtbare zones.** De invallende doorslijpschijf kan bij het snijden in gas- of waterleidingen, elektrische leidingen of andere objecten een terugslag veroorzaken.

## 6 – Speciale veiligheidstips voor dit apparaat

- Het apparaat is uitsluitend voor een droge snede zonder gebruikmaking van water geschikt.
- Muurgroeffrees uitsluitend met extra handgreep gebruiken!
- Controleer de te behandelen zone op stroom-, water- en gasleidingen.
- Gebruik geen inzetgereedschap dat vloeibare koelmiddelen vereist. Het gebruik van water of andere vloeibare koelmiddelen kan tot een elektrische schok leiden.

Bij het werken met een muurgroeffrees komt een aanzienlijke hoeveelheid stof



tot ontwikkeling. Werk daarom nooit zonder stofafzuiginrichting en draag altijd een stofmasker!

- Als het netsnoer beschadigd wordt, moet het – om gevaren te vermijden – door de fabrikant of door zijn vertegenwoordiger bij de klantenservice vervangen worden.

### Veiligheidsinstructies voor de lasermarkerhulp

- Opgepast! Het gebruik van andere dan in de gebruiksaanwijzing beschreven bedienings- en afstelinrichtingen of van andere methoden kan tot een gevaarlijke invloed van straling leiden.
- Het elektrische gereedschap wordt geleverd met waarschuwingsborden. Voor de plaatsing ervan verwijzen we naar afb. 9.
- Niet in de laserstraal kijken. Het kijken naar de laseruitgang met optische instrumenten (bijvoorbeeld vergrootglazen en microscopen) kan binnen een afstand van 100 mm met een gevaar voor de ogen gepaard gaan.
- Laserlichtstraal niet op mens of dier richten.
- Laserlichtstraal niet op sterk reflecterende materialen gebruiken. Gevaar door reflecterend licht.
- Reparaties aan de laserbeamer uitsluitend door vaklui laten uitvoeren.
- Geen harde voorwerpen in de laseroptiek (15) introduceren.

- Laseroptiek met een zachte, droge kwast reinigen.



Niet bij het huisvuil gooien!



**Belangrijk! Gebruiks-aanwijzing in acht nemen!**



Vrijwillig kwaliteitskenmerk „geprüfte Sicherheit“ (gecontroleerde veiligheid)



Behuizing heeft een dubbele randaarding.



CE-markering (overeenstemming met Europese veiligheidsnormen)

LASER



**Opgelet: laserstraling! Niet in de straal kijken!**



Draag een beschermende bril.



Draag een stofwerend masker



Draag gehoorbescherming.



Altijd met aangesloten stofvanginrichting werken!

## 7 – Montage en instelwerkzaamheden



**LET OP! Vóór alle montage- en instelwerkzaamheden de netstekker uittrekken!**



## Wisselen van de doorslijpschijven, instellen van de snijbreedte

**⚠ OPGEPAST! Diamantdoorslijpschijven worden tijdens het werk zeer heet. Doorslijpschijven niet aanraken voordat ze afgekoeld zijn!**

- Instelschroef (4) voor de diepte-aanslag (5) verwijderen. De op afbeelding 2 gemarkeerde schroeven met behulp van de inbus sleutel (24) losdraaien. De beschermkap verwijderen.

Spilvergrendeling (13) indrukken en vasthouden, zodat de doorslijpschijf niet meer draait (afb. 3).

Met de steeksleutel (22) de spanmoer (6) doordraaien naar rechts (!), losdraaien en afnemen. Doorslijp- en afstandsplaten kunnen nu verwijderd worden.

## Wisselen van de doorslijpschijven

Doorslijpschijf (7), afstandsplaten (14a, b) over de huls (18) aftrekken (afb. 7).

**⚠ OPGELET! Uitsluitend doorslijpschijven met een diameter van 150 mm gebruiken!**

**⚠ OPGELET! Doorslijpschijven altijd per paar uitwisselen!**

**⚠ OPGELET! Looprichting van de doorslijpschijven in acht nemen! De pijlmarkering op de doorslijpschijven moet met die op de beschermkap (3) overeenstemmen.**

## Instellen van de snijbreedte

Snijbreedte met behulp van de afstandsplaten (14a, b) instellen. Afhankelijk van de keuze van de

afstandsschijf (14a of 14b) kunnen er – met inbegrip van de dikte van de doorslijpschijven (afb. 7) - snijbreedtes van 14 resp. 19 mm ingesteld worden.

Met beide afstandsschijven bereikt men een snijbreedte van 29 mm (afb. 6).

**⚠ LET OP! Bij het gebruik van een afstandsschijf wordt de overblijvende afstandsschijf tussen spanflens (6) en doorslijpschijf (7) geplaatst (afb. 7)!**

**⚠ LET OP! Tussen de doorslijpschijven moet altijd minstens één afstandsschijf geplaatst zijn!**

Na de schijfwissel resp. de instelling van de snijbreedte mogen er geen onderdelen overblijven. Spanflens op de spil (16) zetten en met de steeksleutel (22) door draaiing naar links (!) stevig vastdraaien. Daarbij de blokkering van de spil ingedrukt houden.

**⚠ LET OP! Op vaste passing van de afzonderlijke componenten letten!**

## Instellen van de dieptaanslag/ snijdiepte instellen

Draai de schroef (4) los en stel door een verschuiving van de aanslag (5) de gewenste aanslagdiepte in (afb. 8).

## Stofafzuiging

De muurgroeffrees ontwikkelt tijdens het werk een aanzienlijke hoeveelheid stof. Draag daarom een stofmasker en sluit altijd een stofzuiger met behulp van de stofzuigeradapter aan.

Bij storingen van het stofafzuigstelsel werk onderbreken en storing verhelpen!





## Montage van de stofzuigeradapter

De stofzuigeradapter (25) door te draaien zodanig op de stofafzuigmof (9) monteren, dat hij naar boven links weg van de machine wijst. Los de schroef dop van de stofzuigeradapter en steek de slang van uw industriële stofzuiger in de adapter. Draai de schroef dop vast.

 **OPGELET! Let op vaste zitting van de adapter!**

## 8 – Gebruik

---

### In-/uitschakelen

Inschakelen: de veiligheidsschakelaar (11a) indrukken, pas dan kan de schakelaar “Aan/uit” (11) ingedrukt worden.

Let erop dat de machine heel haar toerental bereikt heeft voordat u begint te werken.

Uitschakelen: schakelaar (11) loslaten.

 **OPGELET! Machine pas uit uw handen nemen wanneer ze stilstaat!**

## 9 – Werkwijze

---

Het apparaat is uitsluitend voor een droge snede zonder gebruikmaking van water geschikt.

### Extra handgreep

De extra handgreep (1) dient voor een veilige hantering van het apparaat tijdens het werk.

 **OPGELET! In principe met twee handen met extra handgreep werken!**

Controleer de te behandelen zone op stroom-, water- en gasleidingen.

Nadat u snijddiepte en snijdbreedte ingesteld hebt, schakelt u de machine in en plaatst u ze met de voorkant van het support tegen het metselwerk. Laat de doorslijpschijven langzaam ingrijpen totdat geleiderol (12) en diepte aanslag (5) er vlak op liggen.

Het apparaat moet steeds contra-roterend werken. Daarom niet met het apparaat in de andere richting te werk gaan. In het andere geval kan het apparaat ongecontroleerd uit de snede geduwd worden.

 **OPGELET! Enkel en alleen rechtlijnig frezen! Er kunnen geen nokken gesneden worden!**

Aan het einde van de groef de machine uitzwenken, dan pas de machine uitschakelen.

 **OPGELET! Machine pas uit uw handen nemen wanneer ze stilstaat!**

Met de beitel (23) kunt u nu het overblijvende tussenstuk tussen de groeven uitslaan.

### Lasermarkeerhulp (2) (afb. 9)

De lichtstraal van de lasermarkeerhulp vergemakkelijkt het uitvoeren van rechte sneden

a) langs een voorgetekende snijlijn op het werkstuk;





b) door het peilen van een gemarkeerd vast punt op het werkstuk.

Afhankelijk van het omgevingslicht bedraagt de reikwijdte van de laserstraal ca. 65 cm.

De lasermarkeerhulp wordt met de schakelaar 'Aan/uit' (19) zo nodig in- en uitgeschakeld.

### Batterijwissel (afb. 4 +5)

Batterijvakdeksel (20) van de lasermarkeerhulp (17) afnemen. Opgebruikte batterijen altijd per paar vervangen. Op correcte polariteit (+/-) letten. U hebt 2 x 1,5 V alkalinebatterijen type micro/AAA (21) nodig.

## 10 – Onderhoud en milieubescherming

 **OPGELET! Vóór alle verzorgings- en onderhoudswerkzaamheden netstekker uittrekken!**

Machine met een vochtig doekje reinigen, geen oplosmiddel gebruiken, goed afdrogen.

Ventilatiesleuven stofvrij houden. Telkens vóór gebruik machine, snoer en toebehoren op ongeschondenheid controleren. Reparaties eventueel door een vakman laten uitvoeren.

Versleten koolborstels schakelen de machine automatisch uit.

Opgebruikte koolborstels altijd per paar door een vakman laten wisselen.

 **OPGELET! Niet meer bruikbare elektro- en accuapparaten horen niet thuis bij het huishoudelijk afval! Ze moeten overeenkomstig**

**richtlijn 2012/19/EU voor afgedankte elektro- en elektronische apparatuur afzonderlijk verzameld en naar een milieuvriendelijk en vakkundig recycling-centrum gebracht worden.**



**Breng niet meer bruikbare elektrische apparatuur naar een plaatselijk inzamelpunt. Verpakkingsmaterialen naar soort gescheiden inzamelen en conform de plaatselijke bepalingen afvoeren. Vraag voor details bij uw gemeente na.**

**Conform de Europese richtlijn 2006/66 EU moeten defecte of gebruikte accu's/batterijen gescheiden hergebruik aangeboden worden.**

## 11 – Servicetips

- Bewaar de machine, de handleiding en eventuele hulpstukken in de originele verpakking. Op die manier heeft u zowel alle informatie als alle onderdelen steeds bij de hand.
- Meister-gereedschappen behoeven nauwelijks enig onderhoud. Voor het schoonmaken van het machinehuis is een vochtige doek voldoende. Elektromachines nooit in het water houden. Verdere aanwijzingen treft u in de handleiding aan.
- Meister-artikelen worden aan strenge kwaliteitscontroles onderworpen. Mocht er desondanks toch nog een defect m.b.t. het functioneren optreden, dan verzoeken wij u de machine aan ons service-adres toe te zenden. De reparatietijd zal maximaal ca. 2 weken duren.



- Een korte beschrijving van het defect verkort zowel de tijd die nodig is om de fout op te sporen, als de reparatietijd zelf. Zolang de garantie geldig is, gelieve u de te repareren machine met het garantie-certificaat en de kassabon op te sturen.
- Als de reparatie niet (meer) onder de garantie valt, dan zullen wij de reparatiekosten helaas in rekening moeten brengen.



**ATTENTIE! indien het apparaat door u wordt opengemaakt, dan vervallen al uw aanspraken op garantie.**



**BELANGRIJK! Wij wijzen er uitdrukkelijk op, dat wij volgens de wet op de productaansprakelijkheid niet voor door onze apparaten veroorzaakte**

**schade op hoeven te komen, voor zover deze door ondeskundige reparatie veroorzaakt of bij een vervangen van onderdelen niet onze originele onderdelen of door ons goedgekeurde onderdelen gebruikt werden en de reparatie niet door de klantenservice van Conmetall Meister GmbH of een geautoriseerde vakman uitgevoerd werd! Dit geldt ook voor de gebruikte accessoires.**

- Ter voorkoming van transportschade verzoeken wij u de machine deugdelijk te verpakken, respectievelijk de originele verpakking te gebruiken.
- Ook na het verstrijken van de garantietermijn kunt u op ons blijven rekenen, omdat eventuele reparaties aan Meister-artikelen dan tegen lage kosten door ons worden uitgevoerd.



**PL**

# Instrukcja obsługi i wskazówki dot. bezpieczeństwa



Prosimy dokładnie przeczytać przed pierwszym uruchomieniem i starannie przechować wraz z elektronarzędziem!

## Spis treści

	Strona		Strona
1 – Zakres dostawy	73	7 – Montaż i czynności	83
2 – Informacje techniczne	73	8 – Użytkowanie urządzenia	84
3 – Elementy urządzenia	74	9 – Sposób pracy	84
4 – Zastosowanie zgodne z przeznaczeniem	74	10 – Konserwacja i ochrona środowiska	85
5 – Ogólne wskazówki bezpieczeństwa	76	11 – Wskazówki dotyczące serwisu	86
6 – Wskazówki bezpieczeństwa specyficzne dla urządzenia	82		

## 1 – Zakres dostawy

- frez do rowków w murze
- 2 diamentowe tarcze tnące
- adapter do odsysania pyłu przez urządzenie zewn.
- 1 dłuto płaskie
- klucz sześciokątny 5 mm
- klucz kołnierzowy
- 2 baterie
- instrukcja eksploatacji
- karta gwarancyjna

## 2 – Informacje techniczne

### Dane techniczne

Zasilanie elektryczne	230-240 V~/50 Hz
Znamionowy pobór mocy	1700 W
Prędkość obrotowa biegu jałowego	n = 4000 obr./min
Klasa ochrony	II
Wymiary tarczy	150 x 1,9 x 22,23 mm
Wielkość wrzeciona	M12
Głębokość cięcia	0–40 mm
Szerokości cięcia	14/19/29 mm

Długość kabla	300 cm
Masa	5,2 kg

### Laserowe urządzenie pomocnicze

Klasa lasera	2
Długość fali	650 nm
Moc wyjściowa	< 1 mW
Bateria	2 x 1,5 V Micro/AAA

Zmiany techniczne zastrzeżone.



jest zarejestrowanym znakiem towarowym firmy Conmetall Meister GmbH, Wuppertal/Niemcy

### Emisja hałasu/wibracje

#### Emisja hałasu

Poziom ciśnienia akustycznego  
 $L_{pA}$ : 101,88 dB(A),  
 Poziom mocy akustycznej  
 $L_{WA}$ : 112,88 dB(A)

Niepewność pomiarowa  
 $K_{pA}$ : 3 dB,  
 $K_{WA}$ : 3 dB



## Drgania rąk/ramion:

$a_{hv}$ : 5,319 m/s<sup>2</sup>

Niepewność pomiarowa  $K = 1,5$  m/s<sup>2</sup>

## Informacje na temat hałasu i drgań

Wartości pomiarowe określono zgodnie z EN 60745-1, EN 60745-2-22.

Podaną wartość emisji drgań zmierzono na podstawie znormalizowanej procedury badawczej i można ją wykorzystywać do wzajemnego porównywania elektronarzędzi.

Można jej także użyć do wstępnego oszacowania szkodliwości pracy z narzędziem.

**UWAGA!** Wartość emisji drgań podczas eksploatacji elektronarzędzia może odbiegać od wartości podanej, zależnie od sposobu jego eksploatacji.

**Obowiązkowo należy określić środki bezpieczeństwa mające na celu ochronę osób pracujących z narzędziami. Oceny obciążenia dokonuje się przy tym z uwzględnieniem rzeczywistych warunków eksploatacji. (Należy przy tym uwzględnić wszystkie składniki cyklu roboczego, tzn. również czasy, w których elektronarzędzie jest wyłączone oraz czasy, w których jest wprawdzie włączone, ale pracuje bez obciążenia).**

**UWAGA!** Podczas pracy z urządzeniem nie sposób uniknąć hałasu. Dlatego prace powodujące duży hałas należy wykonywać w dozwolonym czasie. Przestrzegać godzin, w których obowiązuje cisza i ograniczyć czas pracy do niezbędnego minimum.

**UWAGA!** Hałas może powodować uszkodzenie słuchu. Dlatego podczas pracy należy używać odpowiednich środków ochrony słuchu. Powinny ich używać również osoby przebywające w pobliżu.

## 3 – Elementy urządzenia

- 1 Uchwyt dodatkowy
- 2 Laserowe urządzenie pomocnicze
- 3 Osłona
- 4 Śruba regulacyjna ogranicznika głębokości
- 5 Ogranicznik głębokości
- 6 Kołnierz mocujący
- 7 arcza tnąca
- 8 Kanał odciągowy
- 9 Króciec do odsysania pyłu
- 10 Uchwyt
- 11 Włącznik/wyłącznik
- 11a Wyłącznik bezpieczeństwa
- 12 Rolka prowadząca
- 13 Blokada wrzeczona
- 14a Podkładka dystansowa 15,5 mm
- 14b Podkładka dystansowa 10 mm
- 15 Układ optyczny lasera
- 16 Wrzeczono
- 17 Kołnierz mocujący
- 18 Tuleja
- 19 Włącznik/wyłącznik lasera
- 20 Pokrywka schowka na baterie
- 21 2 baterie
- 22 Klucz czołowy
- 23 Dłuto płaskie
- 24 Klucz sześciokątny
- 25 Adapter do odsysania pyłu przez urządzenie zewn.

## 4 – Zastosowanie zgodne z przeznaczeniem

Za pomocą frezu do rowków w murze wykonuje się rowki pod przewody lub kable w ścianach murowanych albo betonowych. Urządzenie jest



przeznaczone wyłącznie do stosowania w gospodarstwie domowym.

Urządzenie nie może być używane przez osoby (w tym dzieci) o ograniczonej sprawności fizycznej, sensorycznej lub umysłowej, albo przez osoby nieposiadające wystarczającego doświadczenia lub wiedzy, chyba że są one nadzorowane i instruowane przez osobę odpowiedzialną za ich bezpieczeństwo. Należy dopilnować, aby dzieci nie bawiły się urządzeniem.

Urządzenie jest przeznaczone wyłącznie do stosowania w gospodarstwie domowym.

### **Niewłaściwe użycie**

Wszelkie sposoby użycia urządzenia, jakie nie zostały wyszczególnione w rozdziale „Zastosowanie zgodne z przeznaczeniem”, stanowią niewłaściwe użycie.

Stosowanie elektronarzędzia do prac, do których nie jest przeznaczone, może powodować niebezpieczeństwo i być przyczyną obrażeń. Nie należy stosować akcesoriów, które nie są przewidziane do tego elektronarzędzia.

Sama możliwość zamocowania wyposażenia do elektronarzędzia nie stanowi gwarancji bezpiecznej pracy.

Dopuszczalna prędkość obrotowa narzędzia wymiennego powinna być co najmniej tak wysoka, jak podana na elektronarzędziu prędkość maksymalna. Osprzęt obracający się z prędkością większą od dopuszczalnej może pęknąć, a jego części odprysnąć.

Średnica zewnętrzna i grubość narzędzia roboczego muszą odpowiadać wymiarom elektronarzędzia. Nieprawidłowo

dobrych narzędzi roboczych nie można prawidłowo osłonić ani kontrolować.

Tarcze tnące lub inne elementy wyposażenia muszą dokładnie pasować do wrzeciona szlifierskiego posiadanego elektronarzędzia. Niedokładnie dopasowane do wrzeciona narzędzia robocze wirują nieregularnie, bardzo mocno wibrują i mogą spowodować utratę kontroli nad narzędziem.

Istnieje niebezpieczeństwo odniesienia obrażeń. Za wynikię stąd szkody, jak również za szkody osobowe, powstałe z powodu nieprawidłowego użytkowania, odpowiada użytkownik urządzenia. W przypadku stosowania w maszynie części innych lub nieoryginalnych, wygasa prawo do roszczeń gwarancyjnych wobec producenta.

### **Pozostałe ryzyka:**

Instrukcja obsługi niniejszego elektronarzędzia zawiera wyczerpujące wskazówki dotyczące bezpiecznej pracy z elektronarzędziami. Pomimo tego każde elektronarzędzie jest źródłem pewnych zagrożeń, których nie mogą całkowicie wykluczyć zastosowane mechanizmy ochronne. Dlatego też elektronarzędzia należy użytkować zawsze z zachowaniem należytej ostrożności.

### **Przykłady ryzyka szczątkowego to:**

- Dotknięcie wirujących części lub narzędzi.
- Możliwość zranienia przez wyrzucane detale lub ich części.
- Zagrożenie pożarem w przypadku niedostatecznej wentylacji silnika.
- Uszkodzenie słuchu w przypadku pracy bez ochrony słuchu.



Bezpieczna praca zależy również od zapoznania personelu obsługującego z zasadami obchodzenia się z danym elektronarzędziem! Odpowiednia znajomość maszyny oraz rozsądne zachowanie podczas pracy pomagają zminimalizować istniejące ryzyko szczeńkowe.

**⚠ Ostrzeżenie! Opisane tu narzędzie wytwarza podczas eksploatacji pole elektromagnetyczne. Pole to w określonych okolicznościach może wywierać negatywny wpływ na działanie aktywnych i biernych implantów medycznych.** Aby uniknąć niebezpieczeństwa poważnych lub śmiertelnych obrażeń, przed rozpoczęciem pracy z elektronarzędziem zaleca się, aby osoby z wszczepionymi medycznymi implantami skonsultowały się z lekarzem lub producentem implantu.

## 5 – Ogólne wskazówki bezpieczeństwa dotyczące obchodzenia się z elektronarzędziami

**⚠ OSTRZEŻENIE! Należy przeczytać wszystkie wskazówki bezpieczeństwa i instrukcje.** Nieprzestrzeganie wskazówek bezpieczeństwa i zaleceń może być przyczyną porażenia prądem elektrycznym, pożaru i/lub ciężkich obrażeń ciała.

**Wszystkie wskazówki bezpieczeństwa i instrukcje należy zachować na przyszłość.**

Używane we wskazówkach bezpieczeństwa pojęcie „elektonarzędzie” dotyczy elektrycznych narzędzi zasilanych z sieci elektrycznej (z kablem

sieciowym) lub akumulatorów (bez kabla sieciowego).

### 1 Bezpieczeństwo w miejscu pracy

- a **Należy utrzymywać czystość na stanowisku pracy i zapewnić jego odpowiednie oświetlenie.** Nieporządek i brak właściwego oświetlenia miejsca pracy grozi wypadkiem.
- b **Nie wolno używać elektronarzędzi w środowisku zagrożonym wybuchem, w którym znajdują się ciecze, gazy lub pyły o właściwościach palnych.** Elektronarzędzia wytwarzają iskry, które mogą zapalić pyły lub opary.
- c **Podczas pracy z elektronarzędziem należy upewnić się, że dzieci i inne osoby postronne zachowują odpowiednią odległość.** Odwrócenie uwagi może spowodować utratę kontroli nad urządzeniem.

### 2 Bezpieczeństwo elektryczne

- a **Wtyczka elektronarzędzia powinna pasować do gniazda wtykowego. Zabrania się wprowadzania jakichkolwiek modyfikacji w konstrukcji wtyczki. W przypadku elektronarzędzia z uziemieniem ochronnym nie wolno stosować adapterów do wtyczek.** Originalne wtyczki i dopasowane gniazda wtykowe zmniejszają ryzyko porażenia prądem elektrycznym.
- b **Nie wolno dotykać uziemionych powierzchni, np. rur, urządzeń grzewczych, pieców i chłodziarek.** Ryzyko porażenia prądem zwiększa się, jeśli ciało człowieka jest uziemione.

- c **Urządzenie należy chronić przed deszczem i wilgocią.** Wniknięcie wody do wnętrza elektronarzędzia zwiększa ryzyko porażenia prądem.
- d **Nie wolno używać kabla w sposób niezgodny z przeznaczeniem, tzn. do przenoszenia lub zawieszania urządzenia. Nie należy wyciągać wtyczki z gniazda przez pociąganie za kabel. Kabel należy chronić przed wysoką temperaturą, olejem, ostrymi krawędziami i ruchomymi elementami urządzenia.** Uszkodzenie lub splątanie kabla zwiększa ryzyko porażenia prądem elektrycznym.
- e **Podczas użytkowania elektronarzędzia na świeżym powietrzu należy korzystać wyłącznie z przedłużaczy dopuszczonych do stosowania na zewnątrz.** Stosowanie przedłużaczy przeznaczonych do pracy na zewnątrz zmniejsza ryzyko porażenia prądem elektrycznym.
- f **Jeśli nie da się uniknąć eksploatacji elektronarzędzia w wilgotnym środowisku, należy zastosować wyłącznik różnicowoprądowy.** Wyłączniki różnicowoprądowe zmniejszają ryzyko porażenia prądem elektrycznym.

### 3 Bezpieczeństwo ludzi

- a **Podczas pracy z elektronarzędziem należy zachować szczególną ostrożność i postępować w przemyślany i rozważny sposób. Nie wolno używać elektronarzędzi pod wpływem środków odurzających, alkoholu lub leków ani pod wpływem zmęczenia.** Chwilowa nieuwaga podczas pracy z elektronarzędziem może przyczynić się do poważnych obrażeń.

- b **Zawsze należy stosować środki ochrony indywidualnej i nosić okulary ochronne.** Korzystanie ze środków ochrony indywidualnej, np. maski przeciwpyłowej, antypoślizgowego obuwia ochronnego kasku ochronnego lub środków ochrony słuchu, pozwala, w zależności od rodzaju oraz sposobu zastosowania elektronarzędzia, ograniczyć ryzyko odniesienia obrażeń.
- c **Należy unikać niezamierzonego uruchomienia urządzenia. Przed podłączeniem elektronarzędzia do zasilania sieciowego i/lub akumulatora oraz przed jego podniesieniem bądź przeniesieniem należy się upewnić, że jest ono wyłączone.** Jeżeli w trakcie przenoszenia urządzenia palec użytkownika znajdzie się na włączniku lub włączone urządzenie zostanie podłączone do źródła zasilania, może dojść do wypadku.
- d **Przed włączeniem urządzenia należy usunąć narzędzia użyte do regulacji lub klucze do śrub.** Narzędzia lub klucze znajdujące się w wirującym elemencie urządzenia mogą spowodować obrażenia.
- e **Należy unikać pracy w nienaturalnej pozycji. Należy przyjąć stabilną postawę i przez cały czas utrzymywać równowagę.** Pozwala to na lepsze zapanowanie nad elektronarzędziem w przypadku nieoczekiwanych sytuacji.
- f **Należy nosić odpowiednią odzież. Nie wolno zakładać luźnej odzieży ani biżuterii. Nie wolno zbliżać włosów, odzieży ani rękawic do ruchomych elementów urządzenia.** Luźne ubranie, biżuteria i długie włosy



mogą zostać wciągnięte przez poruszające się podzespoły.

- g **W przypadku możliwości montażu urządzeń do odsysania i wychwytywania pyłów należy upewnić się, że są one podłączone i funkcjonują prawidłowo.**  
Zastosowanie urządzenia do odsysania pozwala ograniczyć zagrożenia powodowane przez pył.

#### 4 Eksploatacja i obchodzenie się z elektronarzędziem

- a **Nie należy przeciążać urządzenia. Należy używać elektronarzędzia wyłącznie do prac, do których jest przeznaczone.** Dobór właściwego elektronarzędzia zapewnia wydajniejszą i bezpieczniejszą pracę w podanym zakresie mocy.

- b **Nie wolno korzystać z elektronarzędzi, których włączniki są uszkodzone.** Elektronarzędzie, którego nie można włączyć/wyłączyć, jest niebezpieczne i należy je oddać do naprawy.

- c **Przed zmianą ustawień, wymianą osprzętu lub odłożeniem urządzenia należy wyciągnąć wtyczkę z gniazda i/lub wyjąć akumulator.** Ta czynność zapobiegawcza zapobiega przypadkowemu uruchomieniu urządzenia.

- d **Chwilowo nieużywane elektronarzędzia należy przechowywać poza zasięgiem dzieci. Nie wolno zezwalać na używanie urządzenia osobom, które go nie znają lub nie zapoznały się z niniejszą instrukcją.**  
Elektronarzędzia używane przez niedoświadczone osoby mogą stanowić zagrożenie.

- e **Należy dbać o urządzenie. Należy sprawdzać, czy części ruchome działają prawidłowo i nie zakleszczają się oraz czy nie są pęknięte lub uszkodzone w stopniu zakłócającym działanie elektronarzędzia. Przed przystąpieniem do użytkowania urządzenia należy oddać uszkodzone części do naprawy.** Niewłaściwa konserwacja elektronarzędzia jest częstą przyczyną wypadków.

- f **Narzędzia skrawające powinny być ostre i czyste.** Prawidłowo konserwowane narzędzia tnące o ostrych krawędziach rzadziej się zacinają i dają się łatwiej prowadzić.

- g **Elektronarzędzie, osprzęt, narzędzia obróbkowe itp. należy użytkować zgodnie z niniejszą instrukcją obsługi. Należy przy tym uwzględnić warunki pracy i rodzaj wykonywanej czynności.** Używanie elektronarzędzia do celów niezgodnych z ich przeznaczeniem może spowodować zagrożenie.

#### 5 Serwis

- a **Naprawę urządzenia powierzać wyłącznie wykwalifikowanym specjalistom, używającym tylko oryginalnych części zamiennych.** Stanowi to gwarancję zachowania bezpieczeństwa urządzenia.

#### Wskazówki bezpieczeństwa dla szlifierek-przecinarek

- a **Przynależna do elektronarzędzia osłona musi być pewnie założona i ustawiona w taki sposób, aby zapewnić maksimum bezpieczeństwa – jak najmniejsza część ściernicy powinna być nieosłonięta i skierowana w kierunku osoby pracującej.**





- Osoba obsługująca elektronarzędzie oraz osoby znajdujące się w pobliżu powinny przebywać poza obszarem wirującej tarczy szlifierskiej.** Zadaniem osłony jest ochrona osoby obsługującej urządzenie przed odłamkami i przypadkowym kontaktem ze ściernicą.
- b Do tego elektronarzędzia należy stosować wyłącznie diamentowe tarcze tnące.** Sama możliwość zamocowania wyposażenia do elektronarzędzia nie stanowi gwarancji bezpiecznej pracy.
- c Dozwolona prędkość obrotowa zastosowanego narzędzia roboczego musi być co najmniej równa maksymalnej prędkości obrotowej podanej na elektronarzędziu.** Osprzęt obracający się z prędkością większą od dopuszczalnej może pęknąć, a jego części odprysnąć.
- d Ściernice wolno stosować tylko zgodnie z ich przeznaczeniem. Przykładowo: Nigdy nie szlifować powierzchnią boczną tarczy tnącej. Tarcze tnące służą do usuwania materiału krawędzią tarczy.** Ściernica obciążana siłami bocznymi może pęknąć.
- e Do wybranej tarczy szlifierskiej zawsze stosować nieuszkodzony kołnierze mocujący o właściwej wielkości i właściwym kształcie.** Prawidłowo dobrany kołnierz podpira tarczę szlifierską i zmniejsza w ten sposób ryzyko jej pęknięcia.
- f Nie stosować zużytych tarcz szlifierskich przeznaczonych do większych elektronarzędzi.** Tarcze szlifierskie do większych elektronarzędzi nie są przystosowane do wyższych prędkości obrotowych, z którymi pracują mniejsze elektronarzędzia, i mogą pękać.
- g Średnica zewnętrzna i grubość narzędzia roboczego muszą być zgodne z wymiarami elektronarzędzia.** Nieprawidłowo dobranych narzędzi roboczych nie można prawidłowo osłonić ani kontrolować.
- h Tarcze szlifierskie i kołnierze muszą dokładnie pasować do wrzeciona elektronarzędzia.** Narzędzia robocze niedokładnie dopasowane do wrzeciona obracają się nieregularnie i powodują silne wibracje, co może doprowadzić do utraty kontroli nad urządzeniem.
- i Nie wolno stosować uszkodzonych tarcz szlifierskich. Przed każdym użyciem należy skontrolować tarcze szlifierskie pod kątem rys i odprysków. Jeżeli elektronarzędzie lub tarcza szlifierska upadnie, to trzeba sprawdzić, czy nie doszło do uszkodzenia i w razie potrzeby wymienić na nieuszkodzone. Po skontrolovaniu i założeniu tarczy szlifierskiej należy chronić siebie i inne znajdujące się w pobliżu osoby przed działaniem wirującej tarczy. Urządzenie włączyć i utrzymywać przez jedną minutę na maksymalnych obrotach. W trakcie tego testu uszkodzone tarcze szlifierskie najczęściej pękają.**
- j Stosować środki ochrony indywidualnej. W zależności od zastosowania używać pełnej ochrony twarzy, ochrony oczu lub okularów ochronnych. Jeżeli jest to wskazane, to należy założyć maskę przeciwpyłową, ochroniacze słuchu,**





**rękawice ochronne lub specjalny fartuch, który chroni przed drobinami ścierniwa i szlifowanego materiału. Oczy należy chronić przed wyrzucanymi podczas pracy drobinami i odłamkami. Maskę przeciwpyłową albo oddechową musi filtrować powstający podczas pracy pył.** Długotrwałe narażenie na duży hałas może spowodować utratę słuchu.

**k Zwracać uwagę, aby inne osoby zachowywały bezpieczny odstęp od obszaru roboczego. Każda osoba przebywająca na obszarze roboczym powinna stosować środki ochrony indywidualnej.** Oderwane fragmenty obrabianego detalu lub pęknięte narzędzia robocze mogą być wyrzucane do otoczenia i spowodować obrażenia także poza bezpośrednim obszarem wykonywania prac.

**l W przypadku prac, podczas których narzędzie może trafić na ukryte przewody elektryczne lub własny kabel sieciowy, urządzenie należy trzymać wyłącznie za izolowane powierzchnie uchwytów.** Kontakt z przewodem elektrycznym znajdującym się pod napięciem może wywołać powstanie napięcia w innych metalowych częściach narzędzia, a w konsekwencji spowodować porażenie prądem.

**m Kabel sieciowy trzymać z dala od wirujących narzędzi roboczych.** Jeżeli osoba pracująca utraci kontrolę nad urządzeniem, może dojść do przecięcia lub pochwycenia kabla sieciowego lub do kontaktu wirującego narzędzia roboczego z ręką lub ramieniem.

**n Nigdy nie odkładać elektronarzędzia przed całkowitym zatrzymaniem się**

**narzędzia roboczego.** Obracające się, narzędzie robocze może dotknąć powierzchni, na którą jest odkładane, przez co można utracić nad nim kontrolę.

**o Elektronarzędzie nie może być uruchomione podczas przenoszenia.** Przez przypadkowy kontakt obracające się narzędzie robocze może uchwycić fragment odzieży i spowodować poważne obrażenia ciała.

**p Regularnie czyścić szczeliny wentylacyjne elektronarzędzia.** Wentylator silnika wciąga do obudowy pyły, a nagromadzony w dużej ilości metalowy pył może spowodować zagrożenie elektryczne.

**q Nie używać elektronarzędzia w pobliżu materiałów palnych.** Iskry mogą spowodować zapłon tych materiałów.

**Dalsze wskazówki bezpieczeństwa dotyczące zastosowania szlifierek-przecinarek**

**Odrzut i odpowiednie wskazówki bezpieczeństwa**

Odrzut to nagła reakcja spowodowana przez zakleszczenie lub zablokowanie wirującej tarczy szlifierskiej. Zakleszczenie lub zablokowanie powoduje raptowne zatrzymanie wirującego narzędzia roboczego. W jego efekcie elektronarzędzie doznaje niekontrolowanego przyspieszenia w miejscu zablokowania w kierunku przeciwnym do kierunku obrotów założonego narzędzia roboczego.

Jeżeli na przykład tarcza szlifierska zakleszczy się lub zablokuje w obrabianym detalu, krawędź







zagłębionej w materiale detalu tarczy zostaje zablokowana, co może spowodować jej wyrwanie lub odrzut. Tarcza szlifierska porusza się wówczas w kierunku do lub od osoby pracującej, w zależności od kierunku obrotów w miejscu zablokowania. Tarcze szlifierskie mogą przy tym pękać.

Odrzut jest konsekwencją złego lub błędnego użytkowania elektronarzędzia. Można temu zapobiec, stosując odpowiednie, opisane poniżej środki ostrożności.

- a **Elektonarzędzie trzymać mocno i pewnie, ciało i ramiona ustawić w takiej pozycji, aby móc skompensować siły powstające podczas ewentualnego odrzutu urządzenia. Dla zachowania maksymalnej kontroli nad siłami odrzutu lub momentem reakcji w chwili rozruchu, należy zawsze korzystać z dodatkowego uchwytu, jeśli jest dostępny.** Osoba obsługująca urządzenie może opanować siły odrzutu i reakcji, stosując odpowiednie środki ostrożności.
- b **Nigdy nie zbliżać rąk do wirujących narzędzi roboczych.** W wyniku odrzutu narzędzie robocze może trafić w rękę osoby pracującej.
- c **Unikać obszarów przed lub za wirującą tarczą tnącą.** Odrzut powoduje ruch elektronarzędzia w kierunku przeciwnym do kierunku ruchu tarczy szlifierskiej w miejscu zablokowania.
- d **Szczególną ostrożność należy zachować podczas obróbki narożników, ostrych krawędzi itp. Nie dopuszczać do tego, aby narzędzie robocze odbijało się od**

**obrabanego detalu lub zakleszczyło się w nim. Podczas obróbki narożników, ostrych krawędzi lub przy odbijaniu się wirujące narzędzie robocze ma tendencję do zakleszczania się.** To z kolei powoduje utratę kontroli nad elektronarzędziem lub jego odrzut.

- e **Nie używać łańcuchowej ani użębionej tarczy tnącej ani też segmentowych tarcz diamentowych o szczelinach szerszych niż 10 mm.** Takie narzędzia robocze często powodują odrzut lub utratę kontroli nad elektronarzędziem.
- f **Unikać blokowania tarczy tnącej i zbyt dużego docisku. Nie wykonywać nadmiernie głębokich cięć.** Przeciążenie tarczy tnącej powoduje jej nadmierne obciążenie i zwiększa podatność na zakleszczenie i zablokowanie, a tym samym zwiększa ryzyko odrzutu lub pęknięcia ściernicy.
- g **Jeżeli tarcza tnąca zakleszczy się lub praca zostanie przerwana, to urządzenie należy wyłączyć i trzymać spokojnie, aż tarcza się zatrzyma. Nigdy nie wyciągać jeszcze wirującej tarczy tnącej z nacięcia, gdyż może to spowodować odrzut. Znaleźć i usunąć przyczynę zakleszczenia.**
- h **Nigdy nie włączać elektronarzędzia ponownie, dopóki znajduje się w obrabianym detalu. Tarczę tnącą rozpędzić do maksymalnej prędkości obrotowej i dopiero wtedy kontynuować cięcie.** W przeciwnym razie tarcza może się zablokować, wyskoczyć z obrabianego detalu lub spowodować odrzut.





- i **Aby zmniejszyć ryzyko odrzutu przez zakleszczoną tarczę tnącą, obrabiane płyty lub większe detale należy podierać. Duże detale mogą się uginać pod własnym ciężarem.** Obrabiany detale należy podeprzeć z obu stron, zarówno w pobliżu miejsca cięcia, jak i przy krawędzi.
- j **Zachować szczególną ostrożność podczas wykonywania wcięć w ścianach lub w innych niewidocznych obszarach.** Zagłębiająca się w ścianę tarcza może natrafić na przewody gazowe, wodne lub elektryczne, lub na inne obiekty, i spowodować odrzut.

## **6 – Wskazówki bezpieczeństwa związane z urządzeniem**

- Urządzenie jest przeznaczone tylko do cięcia na sucho, bez użycia wody.
- Frezu do rowków w murze używać tylko z uchwytem dodatkowym!
- Sprawdzić powierzchnię przeznaczoną do wykonywania rowków pod kątem obecności przewodów elektrycznych, wodnych i gazowych.
- Nie używać narzędzi wymiennych wymagających stosowania ciekłych chłodziw. Stosowanie wody lub innych ciekłych chłodziw może spowodować porażenie prądem elektrycznym.

Podczas pracy z użyciem frezu do rowków w murze powstaje znaczna ilość pyłu. Dlatego nigdy nie należy pracować bez odciążu pyłu i trzeba zawsze nosić maskę przeciwpyłową!

- Aby uniknąć zagrożenia, uszkodzony kabel sieciowy musi zostać – w celu uniknięcia zagrożenia – wymieniony przez producenta albo przedstawiciela serwisu.

### **Wskazówki bezpieczeństwa dotyczące pomocniczego urządzenia laserowego**

- Ostrożnie! W razie stosowania mechanizmów obsługi i justowania innych, niż opisane w instrukcji eksploatacji, lub innych sposobów pracy, może wystąpić zagrożenie spowodowane przez promieniowanie.
- Elektronarzędzie jest dostarczane z tabliczkami ostrzegawczymi, których rozmieszczenie pokazano na rys. 9.
- Nie spoglądać w promień lasera. Oglądanie wylotu promienia lasera za pomocą instrumentów optycznych (np. lupy lub mikroskopu) z odległości mniejszej niż 100 mm może być niebezpieczne dla oczu.
- Nie kierować promienia lasera na ludzi ani na zwierzęta.
- Nie kierować promienia lasera na materiały intensywnie odbijające światło. Zagrożenie przez światło odbite.
- Naprawę projektora laserowego zlecać tylko fachowcom.
- Nie wprowadzać twardych przedmiotów do układu optycznego lasera (15).
- Układ optyczny lasera czyścić miękkim, suchym pędzelkiem.



Nie usuwać z odpadami domowymi!



**Ważne! Przestrzegać instrukcji obsługi!**

Dobrowolny certyfikat jakości „Geprüfte Sicherheit” (sprawdzone bezpieczeństwo)



Obudowa jest wyposażona w podwójną izolację ochronną



Znak CE (zgodność z europejskimi normami bezpieczeństwa)

LASER



**Uwaga, promieniowanie lasera! Nie spoglądać w promień!**



Nosić okulary ochronne.



Zakładać maskę przeciwpyłową.



Stosować środki ochrony słuchu.



Należy zawsze pracować przy podłączonej instalacji odpylającej!

## 7 – Montaż i czynności regulacyjne



**UWAGA! Przed rozpoczęciem jakichkolwiek prac montażowych i regulacyjnych wyciągnąć wtyczkę sieciową.**

### Wymiana tarcz tnących, regulacja szerokości cięcia



**OSTROŻNIE! Diamentowe tarcze tnące silnie się nagrzewają podczas pracy. Nie dotykać tarcz tnących przed ich ostygnięciem!**

- Wykręcić śrubę regulacyjną (4) ogranicznika głębokości (5). Zluzować śruby zaznaczone na rys. 2 za pomocą klucza sześciokątnego (24). Zdjąć osłonę.

Przytrzymać wciśniętą blokadę wrzeczona (13), aby tarcza tnąca nie obracała się (rys. 3).

Odkręcić kluczem czołowym (22) nakrętkę mocującą (6), obracając ją w prawo (!) i zdjęć ją. Teraz można zdjąć tarczę tnącą i podkładkę dystansową.

### Wymiana tarcz tnących

Zdjąć tarczę tnącą (7) i podkładki dystansowe (14a, b) przez tuleję (18) (rys. 7).



**UWAGA! Używać tylko tarcz tnących o średnicy 150 mm!**



**UWAGA! Tarcze tnące wymieniać zawsze parami!**



**UWAGA! Zwracać uwagę na kierunek obrotów tarcz tnących! Strzałki na tarczach muszą być zgodne ze znakiem na osłonie (3).**

### Ustawianie szerokości cięcia

Ustawić szerokość cięcia za pomocą podkładek dystansowych (14 a, b). Zależnie od wybranej podkładki dystansowej (14a lub 14b) można ustawić szerokości cięcia na 14 lub 19 mm, włącznie z grubością tarcz tnących (rys. 7).

Stosując dwie podkładki dystansowe, uzyskuje się szerokość cięcia 29 mm (rys. 6).



**UWAGA! W przypadku stosowania jednej podkładki**



**dystansowej drugą podkładkę należy umieścić między kołnierzem mocującym (6) a tarczą tnącą (7) (rys. 7)!**

**⚠ UWAGA! Między tarczami tnącymi musi się znajdować zawsze co najmniej jedna podkładka dystansowa!**

Po wymianie tarcz tnących lub nastawieniu szerokości cięcia nie mogą pozostać jakiegokolwiek zbędne części. Nałożyć kołnierz mocujący na wrzeciono (16) i dokręcić kluczem czołowym (22), obracając go w lewo (!). Przytrzymywać przy tym wciśnięty przycisk blokady wrzeciona.

**⚠ UWAGA! Zwracać uwagę na pewne osadzenie poszczególnych elementów!**

**Nastawianie ogranicznika głębokości/ głębokości cięcia**

Zluzować śrubę (4) i nastawić żadaną głębokość, przesuując ogranicznik (5) (rys. 8).

**Odsysanie pyłu**

Frez do wykonywania rowków w murze powoduje podczas pracy wydzielanie się znacznej ilości pyłu. Dlatego należy nosić maskę przeciwpyłową i zawsze podłączać odkurzacz za pomocą adaptera.

W przypadku zakłóceń w pracy układu odsysania pyłu należy przerwać pracę i usunąć usterkę!

**Montaż adaptera do odkurzacza**

Zamontować adapter odkurzacza (25) na króćcu ssawnym pyłu (9), obracając go w taki sposób, aby był skierowany

w górę, na lewo od maszyny. Zluzować kołpak śruby adaptera do odkurzacza i włożyć wąż odkurzacza przemysłowego do adaptera. Dokręcić kołpak śruby.

**⚠ UWAGA! Zwracać uwagę na pewne osadzenie adaptera!**

## 8 – Użytkowanie urządzenia

**Włączanie i wyłączanie**

Włączenie: Wcisnąć wyłącznik bezpieczeństwa (11a), dopiero wtedy można wcisnąć włącznik/wyłącznik (11).

Zwracać uwagę na osiągnięcie przez maszynę pełnej prędkości obrotowej przed rozpoczęciem pracy.

Wyłączenie: Zwolnić włącznik/ wyłącznik (11).

**⚠ UWAGA! Maszynę odłożyć dopiero po jej całkowitym zatrzymaniu się!**

## 9 – Sposób pracy

Urządzenie jest przeznaczone tylko do cięcia na sucho, bez użycia wody.

**Dodatkowy uchwyt**

- Dodatkowy uchwyt (1) służy do pewnego prowadzenia urządzenia podczas pracy.

**⚠ UWAGA! Pracować zasadniczo oburącz, z dodatkowym uchwytem!**

Sprawdzić powierzchnię przeznaczoną do wykonywania rowków pod kątem







obecności przewodów elektrycznych, wodnych i gazowych.

Po nastawieniu głębokości i szerokości cięcia włączyć maszynę i przyłożyć przednią krawędzią nakładki do ściany. Zagłębiać powoli tarczę tnące aż do równego przylegania rolki prowadzącej (12) i ogranicznika głębokości (5).

Urządzenie musi zawsze pracować przeciwbieżnie. Dlatego nie należy przesuwając go w innym kierunku. W przeciwnym razie urządzenie może w sposób niekontrolowany wypaść z nacięcia.

 **UWAGA! Frezować tylko po liniach prostych! Nie wolno frezować łuków!**

Na końcu rowka najpierw wychylić maszynę, a dopiero potem ją wyłączyć.

 **UWAGA! Maszynę odłożyć dopiero po jej całkowitym zatrzymaniu się!**

Za pomocą dłuta (23) można wyciąć pasek pozostający między nacięciami.

**Laserowe urządzenie pomocnicze (2) (rys. 9)**

Promień światła laserowego urządzenia pomocniczego ułatwia wykonywanie cięć po linii prostej:

- wzdłuż linii cięcia narysowanej na obrabianym detalu,
- przez kierowanie się na stały punkt zaznaczony na obrabianym detalu.

W zależności od warunków świetlnych otoczenia zasięg promienia laserowego wynosi ok. 65 cm.

Laserowe urządzenie pomocnicze włącza się i wyłącza w razie potrzeby za pomocą włącznika/wyłącznika (19).

**Wymiana baterii (rys. 4+5)**

Zdjąć pokrywkę schowka na baterie (20) z laserowego urządzenia pomocniczego (2). Zużyte baterie należy zawsze wymieniać parami. Zwrócić uwagę na właściwą biegunowość (+/-). Potrzebne są 2 baterie alkaliczne po 1,5 V typu Micro/AAA (21).

## 10 – Konserwacja i ochrona środowiska

 **UWAGA! Przed wszelkimi pracami związanymi z konserwacją i utrzymaniem należy wyciągnąć wtyczkę sieciową z gniazda!**

Maszynę czyścić wilgotną szmatką, nie używać rozpuszczalników, dobrze wysuszyć.

Usunąć pył ze szczelin wentylacyjnych. Przed każdym użyciem sprawdzić maszynę, kabel i osprzęt pod kątem ewentualnych uszkodzeń. Wykonanie koniecznych napraw zlecać fachowemu personelowi.

Zużyte szczotki węglowe automatycznie wyłączają urządzenie.

Należy je zawsze wymieniać parami i zlecać tę czynność specjalistom.

 **UWAGA! Zużytych urządzeń elektrycznych i akumulatorowych nie można usuwać razem z odpadami z gospodarstwa domowego! Zgodnie z Dyrektywą 2012/19/UE**





**w sprawie zużytego sprzętu elektrycznego i elektronicznego należy gromadzić je osobno i przekazywać do ponownego przetworzenia w przyjazny dla środowiska i fachowy sposób.**

**Nienadające się już do użytku urządzenia elektryczne należy przekazać do lokalnego punktu zbiórki. Materiały opakowaniowe należy segregować według rodzaju i utylizować zgodnie z lokalnymi przepisami. Szczegółowe informacje można uzyskać w urzędzie lokalnej administracji.**

**W przypadku elektronarzędzi zasilanych bateriami lub akumulatorami należy wyjąć baterie lub akumulatory i poddać je odrębnej utylizacji zgodnie z obowiązującymi przepisami (Wytyczna 2006/66 EU). Nigdy nie wyrzucać baterii i akumulatorów z odpadami domowymi!**

## **11 – Wskazówki dotyczące serwisu**

- Urządzenie, instrukcję obsługi i ewentualny osprzęt należy przechowywać w oryginalnym opakowaniu. Dzięki temu wszystkie informacje i części będą zawsze pod ręką.
- Zasadniczo urządzenia Meister nie wymagają konserwacji, a do czyszczenia obudowy wystarczy wilgotna ściereczka. Dodatkowe wskazówki podano w instrukcji eksploatacji.
- Urządzenia Meister są poddawane ścisłej kontroli jakości. Jeżeli pomimo

tego wystąpią usterki, należy przesłać urządzenie na adres naszego serwisu. Niezwłocznie wykonamy naprawę.

- Krótki opis uszkodzenia pozwoli skrócić lokalizację usterki i czas naprawy. W okresie obowiązywania gwarancji należy dołączyć do urządzenia kartę gwarancyjną i dowód zakupu.
- Jeżeli naprawa nie będzie podlegać gwarancji, jej koszty ponosi użytkownik.



**WAŻNE! Otwarcie urządzenia powoduje utratę uprawnień gwarancyjnych!**



**WAŻNE! Pragniemy podkreślić, że w myśl ustawy o odpowiedzialności cywilnej za szkody powstałe w związku z wadliwością produktu nie odpowiadamy za szkody spowodowane na skutek używania naszych urządzeń, o ile powstały one w wyniku niefachowej naprawy lub wymiany części na nieoryginalne części zamienne lub na części, których nie dopuściliśmy do stosowania, lub też gdy naprawy nie przeprowadził serwis klienta firmy Conmetall Meister GmbH ani inny autoryzowany serwis! Ta sama regulacja obowiązuje dla używanych elementów osprzętu.**

- Aby uniknąć szkód transportowych, należy odpowiednio zapakować urządzenie lub skorzystać z oryginalnego opakowania.
- Także po upływie okresu gwarancyjnego jesteśmy do Państwa dyspozycji i oferujemy naprawę urządzeń Meister w atrakcyjnych cenach.



**TR**

## Kullanım talimatı ve güvenlik uyarıları



**UYARI!** Yaralanma riskinin azaltılması bakımından, ilk kullanımdan önce lütfen dikkatle okuyun ve makineyle birlikte muhafaza edin! Bu makineyi diğer bir kullanıcıya vermeniz durumunda, bu kullanma talimatlarını da yanınızda teslim ediniz.

### İçindekiler

	sayfa		sayfa
1 – Teslimat kapsamı	87	7 – Montaj ve ayar işlemleri	96
2 – Teknik bilgiler	87	8 – İşletim	97
3 – Yapı parçaları	88	9 – Çalışma tarzı	97
4 – Öngörülen amacına uygun kullanım biçimi	88	10 – Bakım ve çevrenin korunması	98
5 – Genel güvenlik uyarıları	89	11 – Servis açıklamaları	98
6 – Cihaza özgü güvenlik uyarıları	95		

### 1 – Teslimat kapsamı

- Duvar yuva frezesi
- 2 Elmas kesme diski
- Harici toz çekirtme için adaptör
- 1 Yassı keski
- Allen anahtarı 5 mm
- Flanş anahtarı
- 2 Pil **1,5 V AAA**
- Kullanma tâlimatı
- Garanti belgesi

### 2 – Teknik bilgiler

#### Teknik veriler

Elektrik beslemesi	230-240 V~/50 Hz
Nominal sarfiyat	1700 W
Rölanti devir sayısı	n = 4000 dak <sup>-1</sup>
Koruma sınıfı	II
Disk ebatları	150 x 1,9 x 22,23 mm
Mil boyutu	M12
Kesme derinliği	0–40 mm
Kesme genişlikleri	14/19/29 mm
Kablo uzunluğu	300 cm
Ağırlık	5,2 kg

#### Lazer-ışaretleme yardımı

Lazer sınıfı	2
Şaft boyu	650 nm
Çıkış gücü	< 1 mW
Pil	2 x 1,5 V Micro/AAA

Teknik değişiklikler yapılması durumu saklı tutulmaktadır.



Wuppertal/Almanya Meister GmbH şirketinin tescilli markasıdır.

#### Gürültü emisyonu/Titreşim

##### Gürültü emisyonu

Ses basınç seviyesi L<sub>pA</sub>: 101,88 dB(A)  
Ses gücü seviyesi L<sub>WA</sub>: 112,88 dB(A)

Ölçüm belirsizliği:  
K<sub>pA</sub>: 3,0 dB(A)  
K<sub>WA</sub>: 3,0 dB(A)





## El/kol titreşimleri

$a_{hv}$ : 5,319 m/s<sup>2</sup>

Ölçüm belirsizliği K: 1,5 m/s<sup>2</sup>

## Ses/Titreşim bilgisi

Ölçüm değerleri z EN 60745-1,  
EN 60745-2-22 uyarınca tespit edilmiştir.

Belirtilen salınım emisyon değeri normlandırılmış bir test yöntemine göre ölçülmüş olup, elektrikli bir aletin bir başka aletle kıyaslanmasında kullanılabilir.

Belirtilen salınım emisyon değeri, muhtemel bir olumsuz etki için ilk tahmin olarak da kullanılabilir.

**⚠ DİKKAT! Salınım emisyon değeri, elektrikli aletin kullanılması sırasında, elektrikli aletin ne tür kullanıldığına bağlı olarak belirtilen değerden farklılık gösterebilir.**

**Kullanıcının korunması açısından güvenlik önlemleri belirlenmesi zorunludur. Burada, muhtemel olumsuz etki hakkında reel uygulama koşulları gözönüne alınarak tahmin yapılır. (Bunda işletim döngüsünün payı da, yani elektrikli aletin kapalı olduğu süreler ve de aletin gerçi açık olduğu ama herhangi bir zorlanma olmadan çalıştığı süreler de dikkate alınmalıdır.)**

**⚠ DİKKAT! Bu cihaz, kaçınılmaz olarak, belirli bir gürültü çıkarır. O nedenle, fazla gürültü yapacak işleri sadece buna izin verilen saatlerde gerçekleştiriniz. Varsa gürültü yapmanın yasak olduğu saatlere riayet ediniz ve çalışma süresini gerektiğince sınırlayınız.**

**⚠ DİKKAT! Gürültü işitme hasarlarına yol açabilir. O nedenle işe uygun bir kulaklık takarak çalışınız. Etrafınızdakilerin de kulaklık takması gerekir.**

## 3 – Yapı parçaları

- 1 İlave tutma sapı
- 2 Lazer-İşaretleme yardımı
- 3 Koruma başlığı
- 4 Derinlik son noktası için ayarlama vidası
- 5 Derinlik son noktası
- 6 Sıkma flanşı
- 7 Ayırma disk
- 8 Emme kanalı
- 9 Toz çektirme ağız
- 10 Sap
- 11 Açma-/Kapatma şalteri
- 11a Emniyet şalteri
- 12 Yönlendirme makarası
- 13 Mil kilidi
- 14a Mesafe disk 15,5 mm
- 14b Mesafe disk 10 mm
- 15 Lazer-Optik
- 16 Mil
- 17 Sıkma flanşı
- 18 Kovan
- 19 Lazer-Açma-/Kapatma şalteri
- 20 Pil değiştirme kapağı
- 21 2 x Pil
- 22 Alından delikli somunlar için anahtar
- 23 Düz keski
- 24 Altı köşe anahtar
- 25 Harici toz çektirme için adaptör

## 4 – Öngörülen amaçlara uygun kullanım

Duvar yuva frezesi ile duvar ve betona hat ve kablo yuvaları açılır. Bu cihaz, sadece evde kullanmak üzere tasarlanmıştır.







Bu cihaz, güvenliklerinden sorumlu bir kişinin denetimi olmaksızın ya da bu kişi tarafından cihazın nasıl kullanılacağı tarif edilmeden sınırlı fiziki, duyuşsal veya zihinsel yetilere sahip kişiler (çocuklar dahil) tarafından ya da tecrübesizce ve/veya bilgisizce kullanılamaz. Çocukların cihazla oynamalarının sağlanması açısından kontrol altında tutulması gerekmektedir.

Bu alet sadece evde yapılacak olan işlerde kullanılmak için belirlenmiştir.

### Amacına uygun olmayan kullanım

Cihazın "Amacına uygun kullanım" bölümünde belirtilmeyen her tür kullanımı amacına uygun olmayan kullanımdır.

Bu elektrikli aletle öngörülmemiş uygulamalarda bulunulması, tehlike ve yaralanmalara yol açabilir. Özel olarak bu elektrikli alet için öngörülmemiş olan aksamı kullanmayınız. Bu takdirde yaralanma tehlikesi vardır. Hatalı kullanımdan dolayı meydana gelebilecek tüm maddi hasarlardan veya yaralanmalardan, cihazı kullananın kendisi sorumluluk taşır.

Makinede başka veya orijinal olmayan parçaların kullanılması, üretici tarafından verilen garantinin yanmasına yol açar.

### Muhtemel riskler:

İşbu elektrikli aletin işletme talimatı, elektrikli aletlerin emniyetli kullanılabilmesine ilişkin önemli uyarılar içerir. Yine de her elektrikli alet, mevcut koruyucu tertibatlara rağmen tamamen ihtimal dışı bırakılmayacak muhtemel riskler içerir. O nedenle elektrikli aletleri her zaman gereken itinayla kullanınız.

### Muhtemel riskler örneğın şunlar olabilir:

- Dönen parça veya aletlere temas.
- Etrafa fırlayan malzeme veya malzeme parçalarından yaralanma.
- Motorun yeteri derecede havalanamamasından kaynaklanacak yangın tehlikesi.
- Kulaklık kullanmadan yapılan işlerde işitme kaybı.

Emniyetli çalışma, aynı zamanda, kullanıcı personelin ilgili elektrikli aletin nasıl kullanılacağını iyi bilip bilmemesine bağlıdır! Buna ilişkin makine bilgisi ve çalışırken dikkatli davranma, mevcut risklerin asgariye indirilmesine yardımcı olur.



**Uyarı! İşbu elektrikli alet, çalışma esnasında elektromanyetik alan oluşturur. Bu alan, bazı durumlarda aktif veya pasif tıbbi implantları olumsuz etkileyebilir.** Ciddi ve hatta ölümcül yaralanma riskini azaltabilmek için, tıbbi implant taşıyanlara, işbu aleti kullanmadan önce, doktorlarına ve tıbbi implant üreticisine danışmanlarını tavsiye ederiz.

## 5 – Elektrikli aletlerin kullanımına ilişkin genel güvenlik uyarıları



**Dikkat! Bütün güvenlik talimatları ve hükümleri okunmalıdır.**

Aşağıdaki talimat hükümlerine uyulmadığı takdirde elektrik çarpması, yangın ve/veya ağır yaralanma tehlikeleri meydana gelebilmektedir.

**Bir sonraki kullanım için bu güvenlik talimatlarını ve hükümlerini güvenli bir yerde saklayınız.**





Uyarı ve talimat hükümlerinde kullanılan "Elektrikli El Aleti" kavramı, akım şebekesine bağlı (şebeke bağlantı kablosu ile) aletlerle akü ile çalışan aletleri (akım şebekesine bağlantısı olmayan aletler) kapsamaktadır.

## 1 Çalışma yeri

- a **Çalıştığınız yeri temiz ve düzenli tutunuz.** Çalıştığınız yer düzensiz ise ve iyi aydınlatılmamışsa kazalar meydana gelebilmektedir.
- b **Yakınında yanıcı sıvılar, gazlar veya tozlar bulunan patlama tehlikesi olan yerlerde aletinize çalışmayınız.** Elektrikli el aletleri, toz veya buharların tutuşmasına neden olabilecek kıvılcımlar çıkartmaktadırlar.
- c **Elektrikli el aleti ile çalışırken çocukları ve başkalarını uzakta tutunuz.** Dikkatiniz dağılacak olursa aletin kontrolünü kaybedebilirsiniz.

## 2 Elektrik emniyeti

- a **Aletin fişi prize uymalıdır. Fişi hiçbir zaman değiştirmeyiniz. Koruyucu donanımı bulunan topraklanmış aletlerle birlikte adaptör fişi kullanmayınız.** Değiştirilmemiş fiş ve uygun priz elektrik çarpma tehlikesini azaltır.
- b **Borular, kalorifer petekleri, ısıtıcılar ve buzdolapları gibi topraklanmış yüzeylerle bedensel temasa gelmekten kaçınınız.** Bedeniniz topraklandığı anda büyük bir elektrik çarpma tehlikesi ortaya çıkar.
- c **Aleti yağmur altında veya nemli yerlerde bırakmayınız.** Suyun elektrikli el aleti içine sızması elektrik çarpma tehlikesini yükseltir.

d **Aleti kablosundan tutarak taşımayınız, kabloyu kullanarak asmayınız veya kablodan çekerek fişi çıkartmayınız. Kabloyu ısıdan, yağdan, keskin kenarlı cisimlerden veya aletin hareketli parçalarından uzak tutunuz.** Hasarlı veya dolanmış kablo elektrik çarpma tehlikesini yükseltir.

e **Bir elektrikli el aleti ile açık havada çalışırken, mutlaka açık havada kullanılmaya onaylı olan bir uzatma kablosu kullanınız.** Açık havada kullanılmaya uygun uzatma kablosunun kullanılması elektrik çarpma tehlikesini azaltır.

## 3 Kişilerin Güvenliği

- a **Dikkatli olunuz, ne yaptığınızı dikkat ediniz, elektrikli el aleti ile işinizi makul bir tempo ve yöntemle yürütünüz. Yorgunsanız, aldığınız hapların, ilaçların veya alkolün etkisinde iseniz aletinizi kullanmayınız.** Aleti kullanırken bir anlık dikkatsizlik önemli yaralanmalara neden olabilir.
- b **Daima kişisel koruyucu donanım ve koruyucu gözlük kullanınız.** Yaptığınız işe göre kullanacağınızı toz maskesi, kaymayan iş ayakkabıları, kask ve kulaklık yaralanma tehlikesini azaltır.
- c **Aletin kontrol dışı çalışmaması için gerekli önlemleri alınız. Aleti akım şebekesine veya aküye bağlamadan önce, kaldırmadan veya taşımaya başlamadan önce kapalı olduğundan emin olunuz.** Aleti taşıırken parmağınız şalter üzerinde olursa veya aleti açık durumda akım şebekesine bağlarsanız kazalara neden olabilirsiniz.





- d **Aleti çalıştırmadan önce ayar aletlerini veya anahtarları aletten çıkartınız.** Aletin dönen parçalarının içinde bulunabilecek bir yardımcı alet yaralanmalara neden olabilir.
- e **Kendinize çok fazla güvenmeyiniz. Çalışırken duruşunuz güvenli olsun ve dengenizi her zaman sağlayınız.** Bu sayede aleti beklenmedik durumlarda daha iyi kontrol edebilirsiniz.
- f **Uygun iş elbiseleri giyiniz. Geniş giysiler giymeyiniz ve takı takmayınız. Saçlarınızı, giysilerinizi ve eldivenlerinizi aletin hareketli parçalarından uzak tutunuz.** Bol giysiler, uzun saçlar veya takılar, aletin hareketli parçaları tarafından tutulabilir.

- g **Toz emme donanımı veya toz tutma tertibatı kullanırken, bunların bağlı olduğundan ve doğru kullanıldığından emin olunuz.** Bu donanımların kullanılması tozdan kaynaklanacak tehlikeleri azaltır.

#### 4 Elektrikli el aletlerinin özenle kullanımı ve bakımı

- a **Aleti aşırı ölçüde zorlamayınız. Yaptığınız işe uygun elektrikli el aletleri kullanınız.** Uygun performanslı elektrikli el aleti ile belirlenen çalışma alanında daha iyi ve güvenli çalışırsınız.
- b **Şalteri bozuk olan elektrikli el aletini kullanmayınız.** Açılıp kapanamayan bir elektrikli el aleti tehlikelidir ve onarılmalıdır.
- c **Alette bir ayarlama işlemine başlamadan önce, herhangi bir aksesuarı değiştirirken veya aleti elinizden bırakırken fişi prizden çekiniz.** Bu önlem, aletin yanlışlıkla çalışmasını önler.

- d **Kullanım dışı duran elektrikli el aletlerini çocukların ulaşamayacağı bir yerde saklayınız. Aleti kullanmayı bilmeyen veya bu kullanım kılavuzunu okumayan kişilerin aletle çalışmalarına izin vermeyiniz.** Deneyimsiz kişiler tarafından kullanıldığında, elektrikli el aletleri tehlikelidir.

- e **Aletinizin bakımını özenle yapınız. Aletinizin kusursuz olarak işlev görmesini engelleyebilecek bir durumun olup olmadığını, hareketli parçaların kusursuz olarak işlev görüp görmediklerini ve sıkışıp sıkışmadıklarını, parçaların hasarlı olup olmadıklarını kontrol ediniz. Aleti kullanmaya başlamadan önce hasarlı parçaları onartınız.** Birçok iş kazası aletin kötü bakımından kaynaklanmaktadır.

- f **Kesici uçları daima keskin ve temiz tutunuz.** Özenle bakımı yapılmış keskin kenarlı kesme uçlarının malzeme içinde sıkışma tehlikesi daha azdır ve daha rahat kullanım olanağı sağlarlar.

- g **Elektrikli el aletini, aksesuarı, uçları ve benzerlerini, bu özel tip alet için öngörülen talimata göre kullanınız. Bu sıralamada olmak üzere, çalışma koşullarını ve yaptığınız işi dikkate alınız.** Elektrikli el aletlerinin kullanımları için öngörülen alanın dışında kullanılmaları tehlikeli durumlara neden olabilir.

#### 5 Servis

- a **Aletinizi sadece yetkili personele ve orijinal yedek parça kullanma koşulu ile onartınız.** Bu sayede aletin güvenliğini sürekli hale getirirsiniz.





### **Kesme taşlama makineleri için güvenlik uyarıları**

- a **Elektrikli alete ait olan koruyucu başlık güvenli şekilde monte edilmeli ve öyle ayarlanmalıdır ki, azami güvenlik sağlanmış olsun, yani kullanılan taşlama gövdesinin sadece mümkün olan asgari bir bölümü açık şekilde kullanan kişiye bakıyor olsun. Dönen taşlama diskinin hareket düzlemini, kendinizden ve yakınınızda bulunan kişilerden uzak tutun.** Koruyucu başlık, aleti kullanan kişiyi kırılan parçalara karşı ve tesadüfen kullanılan taşlama gövdesi ile temasa karşı korumak içindir.
- b **Elektrikli aletiniz için sadece elmaslı kesme diskleri kullanın.** Söz konusu aksesuarı elektrikli alete takabiliyor olmanız, güvenli bir kullanım garantisi vermez.
- c **Takılacak aletin izin verilen devir sayısı, en azından elektrikli alet üzerinde belirtilen azami devir sayısı kadar olmalıdır.** İzin verileden daha hızlı dönen aksesuarlar kırılabilir ve fırlayabilir.
- d **Taşlama gövdeleri sadece tavsiye edilen kullanım alanları için kullanılmalıdır.** Örneğin: Asla kesme diskinin yan yüzüyle taşlama yapmayın. Kesme diskleri, disk kenarı ile materyal aşındırma işlemi için tasarlanmıştır. Bu tür taşlama gövdelerinde yandan kuvvet uygulanması gövdenin kırılmasına neden olabilir.
- e **Seçmiş olduğunuz taşlama diski için daima doğru ebatlarda ve uygun şekilde hasarsız sıkma flanşları kullanın.** Uygun flanşlar, taşlama diskini korur ve bu sayede
- taşlama diskinin kırılma tehlikesini azaltır.
- f **Daha büyük elektrikli aletlerin aşınmış taşlama disklerini kullanmayın.** Büyük elektrikli aletlerin zımpara diskleri, küçük elektrikli aletlerin daha yüksek devir sayılarına uygun tasarlanmamış olup, kırılabilir.
- g **Çalışma aletinin dış çapı ve kalınlığı, elektronik aletin ölçü verilerine uygun olmalıdır.** Yanlış saptanan aletler, yeteri derecede korunamaz ve kontrol edilemez.
- h **Taşlama diskleri ve sıkma flanşlar, elektrikli aletinizin taşlama miline tam olarak oturmalıdır.** Elektrikli aletin zımpara miline tam uymayan çalışma aletleri, eşit olmayan biçimde dönerler, çok fazla titreşim yaparlar ve kontrolün kaybedilmesine neden olabilirler.
- i **Hasarlı taşlama diskleri kullanmayın.** Her kullanımdan önce taşlama disklerinde kopma ve çatlak olmadığını kontrol edin. Elektrikli aletin veya taşlama diskinin yere düşmesi halinde, hasar görüp görmediğini kontrol edin veya hasarsız takım kullanın. Taşlama diskini kontrol ettiyseniz ve kullanmak için taktıysanız, dönen taşlama diskinin hareket düzlemini, kendinizden ve yakınınızda bulunan kişilerden uzak tutun ve aleti azami devir sayısı ile bir dakika boyunca çalıştırın. Hasarlı taşlama diskleri genelde bu test süresi zarfında kırılır.
- j **Kişisel koruyucu donanım kullanın.** Uygulamaya göre komple yüz maskesi, göz koruyucu veya koruyucu gözlük kullanın. Gerekirse toz maskesi, kulaklık,





- koruyucu eldiven veya küçük taşlama ve materyal partiküllerini bedeninizden uzak tutan özel önlükler kullanın. Farklı uygulamalar esnasında oluşan, etrafa uçuşan yabancı cisimlere karşı gözlerin korunması gerekir. Toz veya solunum maskesi, işlem esnasında çıkacak tozları filtrelemelidir. Uzun süre fazla gürültüye maruz kalmanız, işitme hasarına yol açabilir.**
- k Başkalarının çalıştığınız yer ile aralarında yeterli mesafe bırakmasına dikkat edin. Çalıştığınız yere girecek herkesin kişisel koruyucu donanım kullanması gerekir. İş parçasından kopacak parçalar veya kırılan çalışma aletleri etrafa sıçrayabilir ve doğrudan çalışılan yerin dışında da yaralanmalara neden olabilir.**
- l Çalışma aletinin görünmeyen elektrik hatlarına veya kendi güç kablosuna temas etme ihtimali söz konusu olan çalışmalarda, aleti sadece izolasyonlu tutma alanları üzerinden tutun. Elektrik gerilimi yüklü bir hat ile temas, aletin metal parçalarına da gerilim yükleyebilir ve bu da elektrik çarpmasına neden olabilir.**
- m Güç kablosunu dönen çalışma aletlerinden uzak tutun. Alet üzerindeki kontrolünüzü yitirmeniz halinde, güç kablosu kopabilir veya dolanabilir, elinizi veya kolunuzu dönmekte olan takılı alete kapatabilirsiniz.**
- n Çalışma aleti tamamen durmadan, elektrikli aleti kesinlikle herhangi bir yere indirmeyin. Dönen çalışma aleti indirildiği yüzeye temas edebilir ve bunun sonucunda elektrikli alet üzerindeki kontrolünüzü kaybedebilirsiniz.**

- o Elektrikli aleti taşırken çalıştırmayın. Dönmekte olan çalışma aleti, üzerinizdeki giysiniz ile tesadüfen temas ederek onu kapabilir ve vücudunuza saplanabilir.**
- p Elektrikli aletinizin havalandırma deliklerini düzenli aralıklarla temizleyin. Motor fanı gövdenin içine toz çeker ve çok miktarda metal toz toplanması sonucunda elektriksel tehlikeler söz konusu olabilir**
- q Elektrikli aleti yanıcı malzemelerin yakınında kullanmayın. Çıkan kıvılcıklar, bu türden malzemelerin tutuşmasına neden olabilir.**

### **Kesme taşlama uygulamaları için diğer güvenlik uyarıları**

#### **Geri tepme ve ilgili güvenlik uyarıları**

Geri tepme, zımpara diskinin takılıp kalması veya bloke olması yüzünden meydana gelen ani bir tepkidir. Takılıp kalma veya bloke olma, dönen çalışma aletinin aniden durmasına yol açar. Böylelikle kontrolsüz bir elektrikli alet, blokaj yerinde çalışma aletinin dönme yönünün tersine ivmelenir.

Örneğin taşlama diskinin iş parçasında takılıp kalması veya bloke olması halinde, iş parçasına girmiş durumdaki taşlama diskinin kenarı takılıp kalabilir ve bu yüzden taşlama diski kırılabilir ya da geri tepmeye yol açabilir. Bu durumda taşlama diski, bloke yerdeki dönme yönüne bağlı olarak aleti kullanana doğru hareket eder veya ondan geri teper. Bu sırada taşlama diski de kırılabilir.

Geri tepme, elektrikli aletin yanlış veya hatalı kullanımdan kaynaklanır. Aşağıda tarif edilen uygun tedbirler sayesinde bunun önüne geçilebilir.





- a **Elektrikli aleti sıkıca tutun, bedeninizi ve kollarınızı geri tepme kuvvetlerini karşılayabilecek bir konuma alın. Geri tepme kuvvetini veya alet hızlanırken tepki momentlerini mümkün olan en iyi biçimde kontrol edebilmek için eğer mevcutsa her zaman ilave sapı kullanın.** Kullanıcı, uygun emniyet tedbirleri sayesinde geri tepme ve tepki kuvvetlerine hakim olabilir.
- b **Elinizi asla dönmekte olan çalışma aletine yaklaştırmayın.** Çalışma aleti, geri tepme esnasında elinizin üzerinde hareket edebilir.
- c **Dönen kesme diskinin ön ve arka kısmındaki alanlardan kaçınınız.** Geri tepme, elektrikli aleti taşlama diskinin blokaj yerinde hareket ettiği yönün tersine hareket ettirir.
- d **Köşe, keskin kenar gibi yerlerde özellikle dikkatli çalışın. Çalışma aletlerinin iş parçasından geri tepmesini ve sıkışmasını önleyin. Dönen çalışma aleti köşelerde, keskin kenarlarda veya yüzeylerde geri teptiğinde sıkışmaya elverişlidir.** Bu, alet üzerindeki kontrolün kaybına veya geri tepmeye yol açar.
- e **Zincirli veya dişli testere bıçağı ve de 10 mm'den fazla yuva genişliğine sahip segmanlı elmas disk kullanmayın.** Bu türden çalışma aletleri genelde geri tepmeye veya elektrikli alet üzerindeki kontrolün yitirilmesine yol açar.
- f **Kesme diskinde blokaj olmasını veya yüksek bastırma güçlerinin uygulanmasını önleyin.** Aşırı derin kesim yapmaktan kaçınınız. Kesme diskinde aşırı yüklenme, diskten daha yüksek bir performans talep eder, diskin sıkışma veya blokaj eğilimini yükseltir ve böylelikle de geri tepmeye ya da taşlama çarkının kırılmasına yol açar.
- g **Eğer kesme diski sıkışırsa veya çalışmaya ara verilirse aleti kapatın ve disk duruncaya kadar aleti sakın ve sabit tutun. Asla halen dönmekte olan kesme diskini kesikten çıkarmaya kalkışmayın, aksi takdirde geri tepme meydana gelebilir.** Sıkışmanın nedenini bulup, bertaraf edin.
- h **Elektrikli aleti iş parçasının içinde olduğu sürece, tekrar devreye sokmaya çalışmayın. Kesmeye dikkatlice devam etmeden önce, kesme diskinin tam devir sayısına ulaşmasını bekleyin.** Aksi halde disk takılabilir, iş parçasından dışarı fırlayabilir veya geri tepmeye neden olabilir.
- i **Sıkışmış bir kesme diskenden dolayı geri tepme riskini önlemek için, plakaları veya büyük iş parçalarını destekleyin. Büyük iş parçaları kendi ağırlıkları ile eğilebilir.** İş parçası diskin iki tarafında desteklenmelidir; hem kesme yarığının yakınında, hem de kenar kısmında.
- j **Mevcut duvarlarda ve diğer görünmeyen alanlarda “cep kesitler” açarken özellikle dikkatli olun.** İşlenecek alana girmekte olan kesme diski gaz veya su hatlarında, elektrik hatlarında veya başka nesnelere bir geri tepmeye neden olabilir.





## 6 – Cihaza özgü güvenlik uyarıları

- Cihaz, su kullanmaksızın sadece kuru kesim için uygundur.
- Duvar yuva frezesini her zaman ilave sapla beraber kullanınız!
- İşlem yapılacak olan bölgeyi elektrik, su ve gaz hatları açısından kontrol ediniz.
- Sıvı soğutucu madde gerektiren çalışma aletleri kullanmayın. Su veya diğer sıvı soğutucu maddelerin kullanılması, elektrik çarpmasına yol açabilir.

Duvar yuva frezesi ile çalışırken büyük miktarda toz meydana gelir. O nedenle kesinlikle toz emme tertibatı kullanmadan çalışmayınız ve her zaman toz maskesi takınız!

- Elektrik kablosunun hasar görmesi halinde, – muhtemel tehlikelerden kaçınmak için – üretici veya onun müşteri servisi tarafından değiştirilmesi gereklidir.

### Lazer-İşaretleme yardımı için güvenlik talimatları

- Dikkat! İşletme talimatında belirtilenden başka kullanma ve ayar tertibatlarının kullanılması veya daha başka yöntemlerin uygulanması halinde bu tehlikeli ışın etkisine yol açabilir.
- Elektrikli alet uyarı etiketleri ile birlikte gönderilmektedir, bunların yerleştirilmesi için resim 9 a bakınız.
- Lazer ışınına bakmayınız. Optik aletlerle (örneğin büyüteç ve mikroskop) lazer çıkışının gözlenmesi, 100 mm mesafede gözleri tehlikeye sokabilir.

- Lazer ışığını insanların ya da hayvanların üzerine tutmayınız.
- Lazer ışığını aşırı yansıtıcı malzemelerde kullanmayınız. Yansıyan ışık tehlike yaratır.
- Lazer projektördeki tamirleri sadece teknisyenlere yaptırınız.
- Lazer optiğine (15) sert cisimler sokmayınız.
- Lazer optiği yumuşak, kuru bir fırçayla temizleyiniz.



Normal ev çöpüyle beraber imha etmeyiniz!



**Önemli! Kullanma talimatını dikkate alınız!**



"Kontrollü emniyet" gönüllü kalite mühürü



Alet kasası çifte izolasyon korumalıdır



CE işareti (Avrupa emniyet normlarına uygunluk)

LASER



**Dikkat, lazer ışını! Lazer ışınına bakmayınız!**



Koruyucu gözlük takın.



Toz maskesi takın



Kulaklık takın.



Her zaman toz torbası bağlı olarak çalışınız!





## 7 – Montaj ve ayar işlemleri

**⚠ DİKKAT! Bütün montaj ve ayarlama çalışmalarından önce elektrik şebeke fişini çekiniz!**

**Ayırma disklerinin değiştirilmesi, kesme genişliğinin ayarlanması**

**⚠ DİKKAT! Elmas-Ayırma diskleri çalışma esnasında aşırı derecede ısınmaktadır. Diskler soğumadan önce temas etmeyin!**

- Derinlik son noktası (5) nın ayarlama vidasını (4) çıkartın. Resim 2 üzerinde işaretlenmiş olan vidaları altı köşe anahtar (24) yardımı ile sökün. Koruma başlığını çıkartın.

Mil kilidini (13) ayırma diski artık dönmeyinceye kadar bastırın (Resim 3).

Alından delikli somun anahtarı (22) ile gerdirme somununu (6) sağa doğru (1) çevirerek sökün ve çıkartın. Ayırma- ve mesafe diskleri şimdi dışarı çıkartılabilir.

**Ayırma disklerinin değiştirilmesi**

Ayırma diskini (7), mesafe disklerini (14a, b) kovan (18) üzerinden dışarı çıkartın (Resim 7).

**⚠ DİKKAT! Sadece 150 mm çapında kesme diskleri kullanınız!**

**⚠ DİKKAT! Kesme disklerini daima çift olarak değiştiriniz!**

**⚠ DİKKAT! Kesme disklerinin yönüne dikkat ediniz! Kesme disklerindeki ok, koruyucu kapaktakiyle (3) uyumlu olmalıdır.**

**Kesme genişliğinin ayarlanması**

Kesme genişliğini mesafe diskleri (14) yardımı ile ayarlayın. Disklerin kalınlığına göre, disk kalınlığı da dahil olarak 14 ve 19 mm lik kesme genişlikleri ayarlanabilmektedir (Resim 7).

Her iki mesafe diskleri ile 29 mm lik bir kesme genişliğine ulaşılabilmektedir (Resim 6).

**⚠ DİKKAT! Tek bir mesafe diskinin kullanılması durumunda geride kalan mesafe diski gerdirme somunu (6) ile ayırma diski (7) arasında yerleştirilecektir (Resim 7)!**

**⚠ DİKKAT! Ayırma diskleri arasında en azından bir tane mesafe diski yerleştirilmek zorundadır!**

Disk değiştirilmesinden yani kesme genişliğinin ayarlanmasından sonra hiç bir parça artmamış olacaktır. Gerdirme vidasını mil (16) üzerine yerleştirin ve alından delikli somunlar için anahtar (22) ile sola doğru (!) çevirerek sıkın. Bu esnada mil kilidini basılı olarak tutun.

**⚠ DİKKAT! Parçaların yerlerine sıkıca sabitlenmiş olmalarına dikkat edin!**

**Derinlik son noktasının /Kesme derinliğinin ayarlanması**

Vidayı (4) gevşetin ve son noktayı (5) iterek arzu ettiğiniz son nokta derinliğini ayarlayın (Resim 8).

**Toz vakumlama**

Duvar yuva frezesi çalışırken büyük miktarda toz çıkarır. O nedenle toz





maskesi takınız ve elektrik süpürgesi adaptörü kullanmak suretiyle her zaman elektrik süpürgesini cihaza bağlayınız.

Toz emme sisteminin arızalanması halinde, çalışmaya ara veriniz ve arızayı gideriniz!

### Elektrik süpürgesi adaptörü montajı

Elektrik süpürgesi adaptörünü (25) emme tertibatı adaptörüne (9) döndürerek ve makineden sol yukarıya bakacak şekilde monte ediniz. Elektrik süpürgesi adaptörünün vidalı başlığını açınız ve sanayi tipi elektrik süpürgezinin hortumunu adaptöre sokunuz. Vidalı başlığı döndürerek sıkıştırınız.

 **DİKKAT! Adaptörün tam oturmuş olmasına dikkat ediniz!**

## 8 – Çalıştırma işlemi

### Açma/Kapama

Açma: Emniyet şalterine (11a) basınız, ancak bundan sonra açma/kapama (11) şalterine basılabilir.

Çalışmaya başlamadan önce makinenin tam devir sayısına ulaşmış olmasına dikkat ediniz.

Kapama: Şalteri (11) bırakınız.

 **DİKKAT! Makine ancak tam durduktan sonra elinizden bırakınız!**

## 9 – Çalışma tarzı

Cihaz, su kullanmaksızın sadece kuru kesim için uygundur.

### İlave sap

İlave sap (1), çalışma esnasında cihazın emniyetli biçimde kullanılmasını sağlar.

 **DİKKAT! İlave sapı her zaman iki elinizle tutunuz!**

İşlem yapılacak olan bölgeyi elektrik, su ve gaz hatları açısından kontrol ediniz.

Kesme derinliğini ve enini ayarladıktan sonra makineyi açınız ve mesnedin ön kenarından duvara yerleştiriniz. Kılavuz makara (12) ve derinlik durdurma düzeneği (5) düz durana kadar kesme disklerini yavaşça sokunuz.

Cihaz her zaman ters/paralel istikamette çalışmalıdır. O nedenle cihazı diğer yöne çekmeyiniz. Aksi takdirde cihaz kontrolden çıkarak kesme yerinden çıkabilir.

 **DİKKAT! Sadece düz hat frezeleme yapınız! Kavisli kesim yapılamaz!**

İşlem bitiminde önce makineyi yuvadan dışa çekip, sonra kapatınız.

 **DİKKAT! Makine ancak tam durduktan sonra elinizden bırakınız!**

Keskiyle (23) şimdi artık yuvalar arasında kalan geçit kısmını koparabilirsiniz.

### Lazer-İşaretleme yardımı (2) (Resim 9)

Lazer-İşaretleme yardımının saçmış olduğu ışık düzgün kesilmesini kolaylaştırmaktadır.

a) İşleme parçasının üzerinde önceden işaretleme çizgisi boyunca



b) İşleme parçasının üzerinde sabit bir nokta hedef alınarak.

Lazer ışının ulaşma mesafesi çevre aydınlığına bağımlı olarak yaklaşık 65 cm dir.

Lazer-İşaretleme yardımı ihtiyaç durumunda bir açma-/kapatma şalteri (19) ile açılıp kapatılabilmektedir.

### Pil değiştirme (Resim 4 +5)

Lazer-İşaretleme yardımının (2) pil yatağı kapağını (20) çıkartın. Kullanılmış olan pilleri daima çift olarak değiştirin. Doğru kutuplamaya (+/-) dikkat edin. 2 tane 1,5 V luk, Micro/AAA (21) tipinde alkalın-pile ihtiyacınız bulunmaktadır.

## 10 – Bakım ve çevrenin korunması



**DİKKAT! Tüm bakım işlemlerinden önce fişi çekiniz!**

Makineyi nemli bir bezle temizleyiniz, solvent kullanmayınız, iyice kurulayınız.

Havalandırma deliklerini tozdan arındırınız. Her kullanımdan önce makinede, kablosunda ve aksesuarında hasar kontrolü yapınız. Tamir gerekiyorsa, teknisyene yaptırınız.

Aşınmış kömür fırçaları makineyi otomatikman kapatırlar.

Kullanılmaz hale gelen kömür fırçaları her zaman çift olarak bir teknisyen tarafından değiştirilmelidir.



**DİKKAT!**  
**Kullanılmayacak duruma gelen elektrikli ve akülü aletler ev çöpüne atılamazlar! Bunların**



**elektrikli ve eski elektrikli aletlere ilişkin 2012/19/AB yönetmeliği uyarınca ayrı bir yerde toplanmaları, çevreye zarar vermeyecek ve usulüne uygun şekilde yeniden değerlendirme yerine verilmeleri gerekmektedir.**

**Lütfen artık kullanılmayan durumda olan elektrikli cihazlarınızı yerel toplama noktalarına intikal ettiriniz. Ambalaj malzemelerini türlerine göre ayrı olarak toplayınız ve yerel yönetmelik hükümleri doğrultusunda atık giderme işlemine tabi tutunuz. Lütfen ayrıntılı bilgiler için yerel yönetim makamlarınıza müracaat ediniz.**

**2006/66 AB sayılı Avrupa direktifi uyarınca hasarlı veya ömrünü tamamlamış aküler/piller ayrı olarak toplanmalı ve çevreye uygun şekilde yeniden değerlendirmeye aktarılmalıdır.**

## 11 – Servis açıklamaları

- Kullanım kılavuzu, bulunması halinde aksesuar parçaları ve makineyi orijinal ambalajında saklayın. Böylece tüm bilgi ve parçalar daima elinizin altında olur.
- Meister aletleri büyük çaplı bakım gerektirmez, gövdenin temizlenmesi için nemli bir bez yeterlidir. Elektrikli aletleri kesinlikle suyun içine sokmayın. Daha geniş bilgiler kullanım kılavuzundan alınabilir.
- Meister aletleri sıkı kalite kontrolünden geçirilir. Buna rağmen fonksiyon arızası meydana geldiğinde aleti servis adresimize postalayın. Aletiniz kısa süre içinde tamir edilecektir.
- Arıza hakkında yapılacak kısa açıklama arıza arama ve tamir





süresini azaltacaktır. Arızanın garanti süresi içinde meydana gelmesi halinde aletin içine garanti sertifikası ve kasa fişini de koyun.

- Arızanın garanti süresinin dışında meydana gelmesi halinde firmamız tamir ücretini sizden talep edecektir.



**ÖNEMLİ! Aletin açılması halinde garanti hakkınız kaybolur.**



**DİKKAT! Ürün Sorumluluk Yasasına göre, uygunsuz yapılan tamiratlarda veya orjinal olmayan ya da tarafımızca onaylanmayan**

**parçaların değiştirilmesi nedeniyle ve tamiratın makinelerimizin yol açacağı hasarlar için sorumluluk almadığımızı ehemmiyle belirtiriz! Aynı şey kullanılan aksesuarlar için de geçerlidir.**

- Transport hasarlarını önlemek için aleti güvenli bir şekilde paketleyin veya orijinal ambalajını kullanın.
- Garanti süresinin dolmasından sonrada sizlere hizmet veririz ve muhtemelen Meister aletlerinde meydana gelecek arızaları uygun fiyatlarla tamir ederiz.





Conmetall Meister GmbH · Oberkamper Straße 37 - 39 · 42349 Wuppertal

D - EU-Konformitätserklärung  
 CZ - EU prohlášení o shodě  
 F - Déclaration de conformité UE  
 GB - EU declaration of conformity

NL - EU-verklaring van overeenstemming  
 PL - Deklaracja zgodności UE  
 TR - AB Uygunluk Beyanı

Wir erklären in alleiniger Verantwortung, dass das nachstehende Erzeugnis ...

Prohlašujeme s výhradní zodpovědností, že níže uvedený výrobek ...

Par la présente, nous déclarons sous notre seule responsabilité que le produit ci-après ...

We declare with sole responsibility, that the product listed below ...

Hiermee verklaren wij onder eigen verantwoordelijkheid, dat het onderstaande product ...

Deklarujemy z pełną odpowiedzialnością, że poniższy wyrób ...

Sorumluluğu tamamen bize ait olmak üzere şu ürünü ...

**Mauernutfräse**

**Drážkovací frézka do zdiva**

**Fraise à rainures murales**

**Wall slot cutter**

**Muursleuvenfrees**

**Frez do rowków w murze**

**Duvar yuva frezesi**

**MMF1700-1**

**Nr. 5459200**

**BJ:2017 · SN:08001**

... allen Bestimmungen der angeführten Richtlinien entspricht.

... splňuje všechna ustanovení uvedených směrnic.

... respecte toutes les dispositions des directives citées.

... meets all of the requirements of the listed directives.

... aan alle bepalingen van de genoemde richtlijnen voldoet.

... potwierdzamy zgodność z następującymi wytycznymi:

... belirtilen yönetmeliklerin tüm hükümlerine uygun olduğunu beyân ederiz.

**2006/42/EC (MRL)**  
**2014/30/EU (EMV-RL)**  
**2011/65/EU (RoHS)**



Angewandte harmonisierte Normen:  
Aplikované súvisiace normy:  
Normes harmonisées utilisées:  
Applied, harmonized standards:  
Toegepaste, geharmoniseerde normen:  
Wykorzystane normy szarmonizowane:  
Uygulanan normlar:

**EN 60745-1:2009+A11**  
**EN 60745-2-22:2011+A11**  
**EN 55014-1:2006+A1+A2**  
**EN 55014-2:1997+A1+A2**  
**EN 61000-3-2:2014**  
**EN 61000-3-3:2013**  
**EN 50581:2012**

Wuppertal, ..... **21.06.2017** .....



**Ingo Heimann (M.Sc.)**

Technische Leitung/Produktentwicklung

Conmetall Meister GmbH · Oberkamper Straße 37 - 39 · 42349 Wuppertal

D - Autorisierte Person zur Aufbewahrung der technischen Unterlagen.

CZ - Osoba oprávněná k úschově technických podkladů.

F - Personne autorisée pour la conservation des documents techniques.

GB - Person authorised to store technical documents.

NL - Geautoriseerde persoon voor het bewaren van de technische documentatie.

PL - Osoba upoważniona do przechowywania dokumentacji technicznej.

TR - Teknik evrakların saklanması için yetkili kişi.







© Copyright

Nachdruck oder Vervielfältigung – auch aus-  
zugsweise – nur mit Genehmigung der

## **Conmetall Meister GmbH**

**Oberkamper Str. 37–39  
42349 Wuppertal  
Germany**

2017/2018

Diese Druckschrift einschließlich aller ihrer  
Teile ist urheberrechtlich geschützt.

Jede Verwertung außerhalb der engen  
Grenzen des Urheberrechtsgesetzes ist ohne  
Zustimmung der Conmetall Meister GmbH  
unzulässig und strafbar.

Das gilt insbesondere für Vervielfältigungen,  
Übersetzungen, Mikroverfilmungen und die  
Einspeisung und Verarbeitung in elektronischen  
Systemen.

